

*get started*

**СТАНЦИЯ ЗА РАЗПЕНВАНЕ НА  
МЛЯКО INSTANT**

РЪКОВОДСТВО ЗА УПОТРЕБА

Instant™

# Добре дошли

В света на Вашия нов кухненски помощник – Станция за разпенване на мляко Instant!

Направете сутрините си по-приятни и създавайте вълнуващи домашни напитки.



Научете повече за Вашия Instant на  
[www.instantpot.bg](http://www.instantpot.bg)



Свалете официалното приложение  
**Instant Brands Connect** за достъп до  
1000+ идеи за рецепти  
(на английски език)

Ако имате въпроси или нужда от съдействие, моля свържете се с **Отдел за обслужване на клиенти** на:

- Имейл: [support@instantpot.bg](mailto:support@instantpot.bg)
- Телефон: 0700 31 027

На нашата страница [www.instantpot.bg](http://www.instantpot.bg) ще намерите и отговори на **Често задавани въпроси**, свързани с употребата на уредите Instant.

## Спецификации на продукта

Модел	Вместимост	Напрежение	Мощност	Тегло	Размери
MFM-2000	Кана 500 мл.	220-240V~50- 60 Hz	600W	1 кг.	см: 18.9 Д x 15.2 Ш x 16.75 В

## Модел на уреда

Ще откриете информация за **модела на уреда** на сребристия информационен етикет от долната страна на основата.

### **▲ ВНИМАНИЕ**

Превод на предупредителните етикети, поставени върху елементите на уреда, можете да намерите на стр. 18.

## **СЪДЪРЖАНИЕ**

Важни мерки за безопасност	2
Какво има в кутията	5
Преди да започнете	6
Как да използвате станцията	7
Разпенване на мляко	10
Грижа, почистване и съхранение	15
Отстраняване на неизправности	16
Превод на предупредителните етикети	18
Научете повече	19
Гаранция	20
Контактна информация	22



# ВАЖНИ МЕРКИ ЗА БЕЗОПАСНОСТ

## ⚠ ВНИМАНИЕ

### ПРОЧЕТЕТЕ ВСИЧКИ ИНСТРУКЦИИ

#### Поставяне на уреда

Предназначен само за употреба върху кухненски плот. Винаги работете с уреда върху стабилна, незапалима, равна повърхност.

**НЕ** поставяйте уреда върху или близо до горещи газови или електрически котлони, или гореща фурна.

**НЕ** използвайте уреда в непосредствена близост до вода или открит пламък.

**НЕ** поставяйте уреда върху гореща печка, котлон или върху друг уред. Топлина от външен източник ще повреди уреда.

**НЕ** работете с уреда върху или близо до запалими материали.

#### Употреба

**Течността в каната може да бъде гореща. Бъдете внимателни при повдигане на каната, за да избегнете разливане на течността и изгаряне.**

**НЕ** докосвайте с незащитени ръце горещи повърхности.

• Винаги използвайте подходяща защита за ръцете и бъдете изключително внимателни, когато повдигате или боравите с горещи аксесоари или гореща кана;

• Винаги поставяйте горещи аксесоари/съдове върху устойчива на топлина повърхност или чиния.

• Бъдете изключително внимателни, когато изливате гореща течност.

**НЕ** използвайте уреда без добавено мляко.

**НЕ** използвайте уреда за каквато и да е друга цел, освен тази, за която е предназначен. Неспазването на тези инструкции може да доведе до нараняване и/или материални щети. Само за домашна употреба. Не използвайте уреда на открито. Не оставяйте уреда на слънце, вятър и/или сняг. Не е предназначен за търговска употреба.

**НЕ** пълнете каната с друго, освен вода, мляко или немлечна алтернатива. Никога не пълнете каната с олио, мазнини или други течности.

## **⚠ ВНИМАНИЕ**

**НЕ** премествайте уреда по време на употреба.

Този уред **НЕ** трябва да се използва от деца или от хора, чиито физически, сетивни или умствени способности възпрепятстват безопасното използване на уреда. Използването на уреда в близост до деца и до горепосочените лица следва да се извършва под постоянен надзор. Децата не трябва да използват или играят с уреда.

**НЕ** оставяйте уреда без надзор по време на употреба.

### **Акcesoари**

Не използвайте никакви части, акcesoари и/или приставки, които не са одобрени от Instant Brands. Използването на части, акcesoари и/или приставки, които не са одобрени от производителя, могат да доведат до сериозни наранявания, пожар, токов удар и/или отпадане на гаранцията.

### **Грижа и Съхранение**

Оставете уреда да се охлади до стайна температура преди почистване или съхранение.

**НЕ** съхранявайте никакви материали в каната, когато уредът не се използва.

**НЕ** поставяйте лесно запалими материали в каната, като хартия, картон, пластмаса, стиропор или дърво.

### **Захранващ кабел**

В уреда е използван къс захранващ кабел, с цел намаляване рисковете от издърпване, заплитане и спъване.

Разлятата храна може да причини сериозни изгаряния. Дръжте уреда и кабела далече от деца.

Никога **НЕ** оставяйте кабела да виси от ръба на кухненския плот, не използвайте контакт, който е под плота, както и не използвайте удължител за захранващия кабел.

**НЕ** допускайте захранващият кабел да се докосва до горещи повърхности или открит пламък, включително горещия плот на печката.

Включвайте щепсела на захранващия кабел единствено в заземен електрически контакт.

**НЕ** премахвайте заземяването.

## **⚠ ВНИМАНИЕ**

### **Предупреждения, свързани със захранването**

Уредът съдържа електрически компоненти, които създават опасност от токов удар. Неспазването на тези инструкции може да доведе до електрически шок, токов удар и/или смърт.

С цел защита от електрически шок и/или токов удар:

За да изключите от контакта, изберете бутон **Start (Старт)/Cancel (Отказ)**, след което извадете щепсела от контакта. Винаги изключвайте уреда, когато не го използвате, преди да поставите или премахнете части или аксесоари, както и преди почистване. За да изключите захранващия кабел, хванете щепсела и издърпайте от контакта. Никога **НЕ** дърпайте самия кабел.

Редовно проверявайте изправността на уреда и захранващия кабел. **НЕ** включвайте уреда, ако захранващият кабел или щепселът са повредени или ако уредът даде дефект, бъде изпуснат или увреден по някакъв начин.

**НЕ** се опитвайте да поправяте, подменяте, променяте или модифицирате компоненти на уреда. Това може да доведе до електрически шок, токов удар, пожар и/или сериозни наранявания и ще анулира гаранцията.

**НЕ** манипулирайте който и да е от механизмите за безопасност, тъй като това може да доведе до нараняване и/или материални щети.

**НЕ** потапяйте захранващия кабел, щепсела или уреда във вода или друга течност.

**НЕ** използвайте уреда в електрическа мрежа различна от 220-240V~50-60Hz.

## **ЗАПАЗЕТЕ ТЕЗИ ИНСТРУКЦИИ!**

## **⚠ ПРЕДУПРЕЖДЕНИЕ**

НЕСПАЗВАНЕТО НА КОЯТО И ДА Е ОТ ВАЖНИТЕ МЕРКИ ЗА БЕЗОПАСНОСТ И/ИЛИ ИНСТРУКЦИИТЕ ЗА БЕЗОПАСНА УПОТРЕБА Е НЕПРАВИЛНА УПОТРЕБА НА ВАШИЯ УРЕД, КОЕТО МОЖЕ ДА ДОВЕДЕ ДО ОТПАДАНЕ НА ГАРАНЦИЯТА И ДА СЪЗДАДЕ РИСК ОТ СЕРИОЗНИ НАРАНЯВАНИЯ.

## **⚠ ПРЕДУПРЕЖДЕНИЕ**

Прочетете това ръководство внимателно и напълно, и го запазете за бъдеща справка. Неспазването на инструкциите за безопасност може да доведе до сериозни наранявания и/или материални щети.

# КАКВО ИМА В КУТИЯТА

## Станция за разпенване на мляко



*Изображенията са само информативни и могат да се различават от реалния продукт.*

### Не забравяйте да рециклирате!

Опаковката на уреда е предназначена за рециклиране. Моля, винаги рециклирайте всичко, което е възможно. Запазете това ръководство заедно с **Предупрежденията за безопасност** и **Гаранционната карта за бъдещи справки**.

# ПРЕДИ ЗА ЗАПОЧНЕТЕ

## Първоначални настройки

1. Извадете Станцията за разпенване на мляко и всичките ѝ елементи от кутията.
2. Премахнете всички опаковъчни материали и аксесоари в и около уреда, и се уверете, че всички части са налични. Вижте раздел **“Какво има в кутията”** на стр. 5 за пълна справка.
3. Поставете Уреда върху кухненския плот, на стабилна, равна повърхност, далеч от леснозапалими материали и външни източници на топлина.

## Ако нещо липсва или е повредено?

Свържете се с **Отдел за обслужване на клиенти**. Повече информация ще откриете на нашия сайт **[www.instantpot.bg](http://www.instantpot.bg)**.

## Първоначално почистване

1. Почистете приставката за разпенване, капака и каната с препарат за съдове и топла вода, след което ги изплакнете и подсушете. Можете да ги поставите на горния ред в съдомиялна машина.
2. Забършете основата и контролния панел с леко навлажнена кърпа.



# КАК ДА ИЗПОЛЗВАТЕ СТАНЦИЈАТА ЗА РАЗПЕНВАНЕ НА МЛЯКО INSTANT

## Контролен панел

Станцията за разпенване на мляко е проектирана с лесен за употреба контролен панел с 4 бутона.

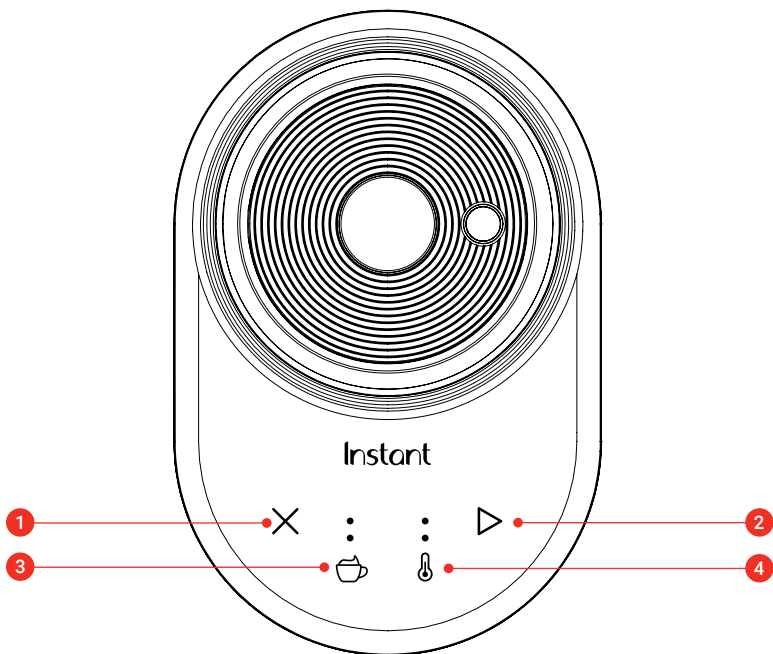

1. Отказ
2. Старт
3. Опции за пяна
  - С минимално количество пяна ☞ (само разбъркване)
  - Пяна ☞ (ниска степен)
  - Екстра пяна ☞ (висока степен)
4. Степен на температурата
  - Студено ☞ (Heat OFF)
  - Топло ☞
  - Горещо ☞





## Включване на уреда

След като вече се запознахте с първоначалните настройки и направихте първоначалното почистване на уреда, включете основата в захранването.





- Бутоните на контролния панел ще светнат и уредът ще премине в режим на готовност.
- Ако уредът не се използва в продължение на 5 минути, екранът ще се затъмни.
- Ако желаете отново да премине в режим на готовност, натиснете който и да е бутон или поставете/премахнете каната върху/от основата.

## Настройки на звука

### Изключване на звука

1. Натиснете и задръжте бутоните   заедно за около 3 секунди.
2. Светлините на двата индикатора   ще премигнат еднократно. Звукът се изключва и уредът преминава в режим на готовност.

### Включване на звука

1. Натиснете и задръжте бутоните   заедно за около 3 секунди.
2. Светлините на двата индикатора   ще премигнат два пъти. Звукът се включва и уредът преминава в режим на готовност.

## Настройки на температурата и пяната

Станцията за разпенване на мляко Instant ще Ви помогне да направите млечната пяна така, както най-много я харесвате.

Трите степени на температурата и трите вида пяна могат да бъдат комбинирани по 9 различни начина, така че да получите ефекта, който търсите, във всеки един момент.

### Настройки на температурата

Настройките на температурата Ви позволяват да изберете дали да направите пяна на топло мляко или да направите студена пяна на айс кафе, например.

За да настроите или да промените степента на температурата преди разпенване, натиснете бутон , за да преминете през трите опции.

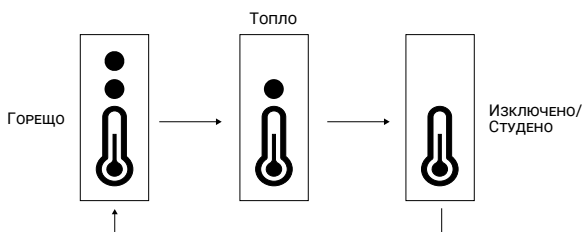

Температура	За какво може да се използва...
	Капучино, Латте, Мока, Горещ шоколад, Топло мляко
	Шоколадово мляко, Айс кафе

Посочените напитки са само предложения. Можете да изпробвате различни настройки и напитки според Вашите предпочитания.

## Ниво на пяната

С настройките за ниво на пяната можете да получите голямо или минимално количество пяна, или да изключите функцията за разпенване, така че станцията да разбърка съставките на затопленото мляко.

За да зададете или да промените нивото на пяната преди разпенване, натиснете бутон , преминавайки през трите опции: Екстра пяна, Пяна, Изключено/Само разбъркване.

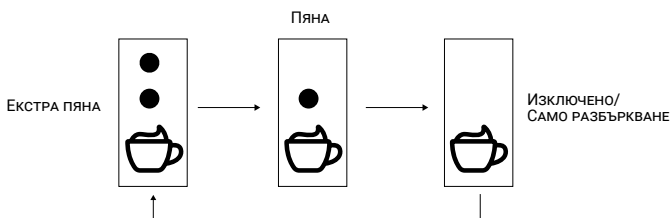

Пяна	Използвайте настройката за...
	Капучино, Макиато
	Латте, Матча латте (зелен чай с мляко)
	Горещ шоколад, Мляко с какао, Кафе с мляко

Посочените напитки са само предложения. Можете да изпробвате различни настройки и напитки според Вашите предпочитания.





## РАЗПЕНВАНЕ НА МЛЯКО

1. Поставете **приставката за разпенване** върху изпъкналият елемент на дъното на каната и притиснете надолу, докато застане стабилно.

*Не използвайте Станцията за разпенване на мляко без поставена приставка за разпенване в каната, тъй като това може да доведе до неравномерно нагряване и загаряне на млякото.*

2. Добавете студено прясно мляко в каната между разделителните линии **MIN** (Минимално) и **MAX** (Максимално), обозначаващи минимално и максимално допустимото количество, според избраното ниво на пяна. За повече информация вижте раздел **“Допустимо количество на млякото”** на стр. 11.

*Не препълвайте каната, тъй като препълването ѝ може да доведе до преливане на млякото в процеса на разпенване.*

3. Поставете капака върху каната.
4. Поставете каната стабилно върху основата.
5. Натиснете бутон  (Старт), за да започнете процеса на разпенване с настройките, зададени по подразбиране или последно използваните, **или**
6. Променете степента на температурата и на разпенване, като натиснете бутоните  и/или , след което натиснете  (Старт). За повече информация вижте раздел **“Настройки на температурата и пяната”** на стр. 8.
7. Станцията за разпенване на мляко ще издаде еднократен звуков сигнал и ще започне разпенващия цикъл. За спиране на разпенването, натиснете бутон  (Отказ) или повдигнете каната от основата.
8. Когато млякото достигне правилната температура и гъстота, уредът ще спре, ще се върне в режим на готовност и ще издаде еднократен звуков сигнал.
9. Внимателно повдигнете **каната от основата**, като използвате дръжката. Сервирайте пяната с лъжица или я изсипете директно.
10. Насладете се на напитка с кремообразна млечна пяна и то, приготвена у дома!

*За да използвате Станцията за разпенване на мляко Instant, каната винаги трябва да бъде поставена върху основата. Повдигайки я по което и да е време, докато уредът работи, програмата ще бъде прекъсната и уредът ще се върне в режим на готовност.*

**▲ Важно!** По време на процеса на разпенване температурата в уреда е висока. **НЕ** докосвайте каната и/или основата по време или непосредствено след процеса на разпенване, тъй като и двата елемента ще бъдат горещи. Докосването до горещи повърхности може да причини изгаряне, друго нараняване и/или материални щети.

## Допустимо количество на млякото

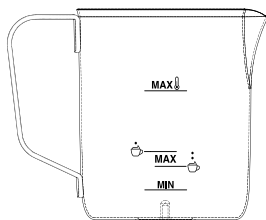

Индикатор за ниво на млякото	Компоненти
MAX 🌡️	500 мл. Максимално ниво за затопляне на млякото
MAX ☕	250 мл. Максимално ниво за разпенване на млякото на ниска степен
MAX ☕☁️	200 мл. Максимално ниво за разпенване на млякото на висока степен
MIN	100 мл. Минимално ниво на млякото за затопляне и разпенване

**▲ Важно!** За да избегнете преливане на млякото, когато използвате настройката за висока степен на разпенване ☕☁️, не превишавайте максимално допустимото количество от 200 мл.

## Съвети за млечна пяна

Съвет	Пояснения
<b>Използвайте студено мляко</b>	<ul style="list-style-type: none"><li>С по-студено мляко се получава по-хубава млечна пяна.</li><li>При разпенване на млякото, милиони фини мехурчета се образуват в течността. Колкото по-дълго се загрява млякото, толкова повече мехурчета ще се образуват, а резултатът ще бъде кремообразна млечна пяна.</li></ul>
<b>От не всички безмлечни алтернативи може да се получи млечна пяна</b>	<ul style="list-style-type: none"><li>От пълномасленото мляко ще се получи по-плътна, кремообразна пяна.</li><li>Нискомасленото мляко и млякото с повече протеини ще направи по-лека, въздушна пяна.</li></ul> <p>Някои млека на растителна основа съдържат по-голямо количество вода, поради което не винаги може да се получи пяна. За повече информация вижте раздел <b>“Видове прясно мляко и немлечни алтернативи”</b>.</p>
<b>Добавете вкус на пяната</b>	Преди да започне процесът на разпенване, добавете подходящи ароматни подправки, като: канела, кардамон, индийско орехче, лавандула и др.
<b>Оставете Станцията за разпенване на мляко да почине</b>	Когато пригответе по-голямо количество пяна, е препоръчително да оставите уреда да почине за 3-4 минути между 2 цикъла на разпенване, за да сте сигурни, че ще работи по най-добрия начин.
<b>Лате арт (Рисуване с кафе върху пяната)</b>	Веднага след приключване на процеса по разпенване, повдигнете каната от основата и я завъртете леко, за да придадете блясък на пяната. Експериментирайте с различни видове млека за постигане на най-добри резултати според Вашите предпочитания.

## Видове прясно мляко и немлечни алтернативи

Когато започнете да използвате и да експериментирате със Станцията за разпенване на мляко Instant, ще откриете, че с различните видове млека и немлечни алтернативи ще направите различни видове пяна. В зависимост от Вашите предпочитания и желани резултати, можете да експериментирате с млечно, ядково или мляко на растителна основа. Някои безмлечни алтернативи съдържат специфична формула, чрез която можете да постигнете по-хубава пяна, в сравнение със стандартната формула.

Съвет	Характеристики на пяната	Бележки
<b>Прясно мляко - Пълномаслено</b>	Това е идеалното мляко за разпенване. То създава богата, кремообразна пяна с малки балончета.	Може да отнеме по-дълго време за разпенване. Сервирайте непосредствено след приготвяне. Подходящо за Лате арт.
<b>Прясно мляко - Нискомаслено</b>	Разпенва се бързо, като създава богата, плътна пяна.	Идеален заместител за разпенване на пълномасленото мляко, но с по-ниско съдържание на мазнини. Подходящо за Лате арт.
<b>Прясно мляко - Обезмаслено</b>	Разпенва се бързо, създавайки лека, ефирна пяна, която издържа по-дълго време, с по-големи мехурчета.	Идеално за напитки с по-малко съотношение мляко – кафе. Подходящо за Лате арт.
<b>Овесено мляко</b>	Една от най-добрите безмлечни алтернативи, която създава богата и кремообразна пяна.	Експериментирайте с различни марки овесено мляко. Може да се използва за Лате арт.
<b>Соево мляко</b>	Чудесна немлечна алтернатива. Разпенва се лесно до получаване на кремообразна пяна.	Пяната не се изсипва лесно, като има вероятност да се пресече при добавяне в топло мляко. Подходящо е за студено кафе.
<b>Бадемово мляко</b>	Съдържа повече мазнини от по-голямата част безмлечни алтернативи. Разпенва се добре. Подходящо за плътна, но лека пяна.	Разпенва се най-добре, когато е със стайна температура.
<b>Кокосово мляко</b>	В зависимост от марката, може да се разпени добре или да даде незадоволителен резултат.	За по-добри резултати изберете кокосово мляко в картонена опаковка, вместо консервирано. Подходящо е за приготвяне на студена пяна, както и за топли напитки.
<b>Оризovo и ядково мляко (Кашу, Макадамия)</b>	Често е с по-високо съдържание на вода, поради което не се получава хубава пяна.	Подходящо е за приготвяне на студени и топли напитки без млечна пяна.

## Рецепти за приготвяне на млечни напитки

Рецепта	Настройка на темп.	Настройка на пяната	Метод
Лате			Добавете доза единично еспресо и напълнете 2/3 от чашата със затоплено мляко. Накрая добавете слой богата пяна.
Капучино			Смесете 1/3 еспресо и 1/3 затоплено мляко. Накрая добавете кремобразна пяна.
Горещ шоколад			Смесете натрошен/разтопен шоколад или какао на прах със затоплено мляко.
Кафе с мляко			Напълнете 3/4 от чашата с топло кафе и отгоре добавете разпенено мляко.
Двойно кафе с мляко			В чаша добавете двойно еспресо, затоплено мляко и накрая малко количество млечна пяна.
Макиато			Към еспресото добавете млечна пяна. За Лате Макиато добавете и топло мляко.
Млечен шейк			Блендирайте млечния шейк с избрания вкус и студено мляко.



## ГРИЖА, ПОЧИСТВАНЕ И СЪХРАНЕНИЕ

Почиствайте уреда и аксесоарите след всяка употреба. Неспазването на тези инструкции може да причини неизправност, което да доведе до нараняване и/или материални щети.

Винаги изключвайте уреда от контакта и го оставяйте да се охлади до стайна температура преди почистване. Никога не използвайте домакинска тел (метални телени гъби и четки), абразивни гъби и абразивни прахове или агресивни почистващи препарати за почистването на която и да част от уреда и аксесоарите.

Оставете всички повърхности да изсъхнат напълно преди употреба и преди съхранение.

Части / Аксесоари	Методи за почистване и инструкции
<ul style="list-style-type: none"><li>• <b>Кана</b></li><li>• <b>Капак</b></li><li>• <b>Приставка за разпенване</b></li></ul>	<ul style="list-style-type: none"><li>• Почиствайте след всяка употреба.</li><li>• Ръчно измиване с гореща вода и почистващ препарат за съдове. Подходящи за почистване в съдомиялна машина, ако са поставени върху горния ред.</li><li>• Никога не използвайте домакинска тел (метални телени гъби и четки), абразивни гъби и абразивни прахове или агресивни почистващи препарати.</li></ul>
<b>Основа</b>	<p>Само със забърсване.</p> <ul style="list-style-type: none"><li>• Избърсвайте с много леко навлажнена кърпа. Оставете я да изсъхне напълно, преди да поставите каната.</li></ul>
<b>Захранващ кабел</b>	<p>Само със забърсване.</p> <ul style="list-style-type: none"><li>• Използвайте много леко навлажнена кърпа, за да избършете зацапвания по захранващия кабел.</li><li>• Не прегъвайте захранващия кабел.</li></ul>

*\*След почистване в съдомиялна машина по съответните части/аксесоари може да настъпи известно обезцветяване, но това няма да повлияе на безопасността или работата на уреда.*

## ⚠ ПРЕДУПРЕЖДЕНИЕ

Основата съдържа електрически компоненти. С цел защита от пожар, токов удар и/или нараняване, уверете се, че основата е суха винаги преди употреба.

- НЕ потапяйте основата във вода или каквато и да е друга течност, и НЕ се опитвайте да я почистите в съдомиялна машина.
- НЕ изплаквайте и не потапяйте захранващия кабел и щепсела във вода или каквато и да е течност.

## ОТСТРАНЯВАНЕ НА НЕИЗПРАВНОСТИ

Проблем	Възможна причина	Решение
Млякото не се разпенва	Приставката за разпенване не е поставена правилно.	<ul style="list-style-type: none"> <li>• Премахнете течността от каната.</li> <li>• Поставете приставката за разпенване върху изпъкналия елемент на дъното на каната и притиснете надолу, докато застане стабилно.</li> </ul>
	Млякото е твърде горещо.	<ul style="list-style-type: none"> <li>• Използвайте студено, току-що отворено мляко.</li> <li>• Не разпенвайте повторно вече затоплено мляко. Използвайте различен вид мляко. За повече информация вижте раздел <b>"Видове прясно мляко и немлечни алтернативи"</b> на стр. 13.</li> </ul>
	Добавяне на плътни съставки, като гъсти сиропи например, може да намалят количеството на произведената пяна.	Препоръчително е такъв тип съставки да се добавят след разпенване на млякото.
	Във вътрешността на каната или около приставката за разпенване има остатъци от мляко.	Почистете и подсушете каната и приставката за разпенване. За повече информация вижте раздел <b>"Грижа, почистване и съхранение"</b> на стр. 15.
	Различни видове млека и немлечни алтернативи могат да се разпенват по различен начин.	Вижте раздел <b>"Видове прясно мляко и немлечни алтернативи"</b> на стр. 13 и експериментирайте с различни варианти.
Млякото не се затопля	Избрана е грешна температурна настройка.	<ul style="list-style-type: none"> <li>• Уверете се, че приставката за разпенване е поставена правилно.</li> <li>• Увеличете температурата за затопляне на млякото, като натиснете бутон  и изберете най-високата температурна настройка.</li> </ul>

<b>Съставките не се разтварят/разбъркват</b>	Съставките са добавени преди загреване на млякото.	За най-добри резултати, затоплете млякото до желаната температура, след което добавете съставките/шоколада.
	Съставките са в голямо количество.	Добавайте съставките на малки порции/парченца (с размер не по-голям от 1 см.).
<b>Млякото е загоряло</b>	Млякото не се разпенва/разбърква правилно.	Уверете се, че приставката за разпенване е поставена правилно. Поставете приставката за разпенване върху изпъкналият елемент на дъното на каната и притиснете надолу, докато застане стабилно.
	Каната не е почистена след последната употреба и има остатъци от мляко.	Винаги почиствайте каната и приставката за разпенване след всяка употреба.
<b>Всички светлини на дисплея премигват многократно</b>	Уредът има неизправност.	Свържете се с <b>Отдел за обслужване на клиенти</b> .
<b>От уреда прелива мляко</b>	Добавено е твърде голямо количество мляко за разпенване.	Не добавяйте мляко над ограничителната линия, отбелязана с MAX (Максимално количество) във вътрешната част на каната. За повече информация вижте раздел <b>“Допустимо количество на млякото”</b> на стр. 11.
<b>Наличие на петна по основата</b>	Поставяне на мокра кана и/или разсипване на мляко/течност върху основата.	Винаги се уверявайте, че поставяте добре подсушена кана. Почистването на нагревателя следва да се извършва с леко навлажнена кърпа. Надраскванията и петната, които е възможно да се появят по плочата, са козметичен дефект и не влияят на работата на уреда.

*В случай че продължавате да имате проблем с уреда или имате допълнителни въпроси, свържете се с **Отдел за обслужване на клиенти** на [www.instantpot.bg](http://www.instantpot.bg).*

*Всяко друго обслужване на уреда трябва да се извършва от авторизиран сервизен представител.*

# ПРЕВОД НА ПРЕДУПРЕДИТЕЛНИТЕ ЕТИКЕТИ

## ИНФОРМАЦИОННА ТАБЕЛА ПОД ОСНОВАТА

HOUSEHOLD USE ONLY - САМО ЗА ДОМАШНА УПОТРЕБА!

## ПРЕДУПРЕДИТЕЛЕН СТИКЕР НА ЗАХРАНВАЩИЯ КАБЕЛ

**CAUTION:** DO NOT IMMERSE IN WATER. UNPLUG BEFORE CLEANING AND WHEN IN NOT IN USE. ELECTRICAL SHOCK HAZARD. DO NOT USE AN EXTENSION CORD.

**ВНИМАНИЕ:** НЕ ПОТАПЯЙТЕ ВЪВ ВОДА. ИЗКЛУЧЕТЕ ОТ ЗАХРАНВАНЕТО И КОГАТО УРЕДЪТ НЕ СЕ ИЗПОЛЗВА. НЕ ИЗПОЛЗВАЙТЕ С РАЗКЛОНИТЕЛ ИЛИ УДЪЛЖИТЕЛ.

## НАУЧЕТЕ ПОВЕЧЕ

Открийте цял свят от информация и помощни материали за Вашия Instant. Ето къде да намерите някои от най-полезните ресурси:

### Отдел за Обслужване на клиенти

тел. 0700 31 027

office@instantpot.bg

### Мобилно приложение с рецепти (английски език)

Свалете приложението Instant Brands Connect безплатно (достъпно на английски език) Изтеглете от iOS App Store / Google Play.



### Видео инструкции и помощни материали

[www.instantpot.bg](http://www.instantpot.bg)

### Полезна информация, съвети и добри практики

[www.instantpot.bg](http://www.instantpot.bg)

### Резервни части и аксесоари

[www.instantpot.bg](http://www.instantpot.bg)

### Видео рецепти

[www.youtube.com/c/InstantPotBulgaria](http://www.youtube.com/c/InstantPotBulgaria)

### Присъединете се към Общността

 @instantpotBG

 @instantpotBG

 InstantPotBulgaria

Хийт-ОН ООД си запазва правото на промени в настоящото ръководство без предизвестие. Пълна и актуална информация можете да намерите на сайта на Instant Pot и Instant Brands за България [www.instantpot.bg](http://www.instantpot.bg) или да получите от наш представител.

# ГАРАНЦИЯ

За СТАНЦИЯ ЗА РАЗПЕНВАНЕ НА МЛЯКО INSTANT, наричан по-долу накратко "Уред",

Хийт-ОН ООД, ЕИК 200674702, оторизиран дистрибутор за България на Instant Brands LLC, (наричан по-долу накратко "Дистрибутор") гарантира, че този продукт е произведен качествено и няма дефекти в изработката и материалите. Тази гаранция е за период от две (2) години от датата на първоначалната покупка. Покритието на тази гаранция важи само при употреба в домашни условия, само при използване на уреда в България. Тази гаранция не покрива използването на уреда извън територията на Република България.

За възползване от услуга по тази ограничена гаранция е необходимо доказателство за първоначалната дата на покупка (касов бон или фактура), както и връщане на целия уред при поискване. При условие, че с този уред се работи и същият се поддържа в съответствие с предоставените инструкции за употреба, приложени към уреда (също достъпни на [www.instantpot.bg](http://www.instantpot.bg)). Дистрибуторът ще реши по свое усмотрение и в съответствие с приложимото законодателство, или: (i) да поправи дефектирани елементи и материали; или (ii) да замени уреда. В случай, че уредът бъде сменен в рамките на гаранцията, гаранцията за заместващия уред изтича 24 месеца след датата на оригиналната покупка. Срокът на гаранцията спира да тече през времето, необходимо за поправката или замяната на дефектирания уред, или за постигане на писмено споразумение между Дистрибутора и потребителя за решаване на казуса.

## Ограничения и Изключения

Всяко манипулиране/модифициране, опит за манипулиране/модифициране или неоторизирано ремонтване на уреда може да попречи на безопасната работа на уреда и може да доведе до сериозни наранявания, повреди и материални щети. Всяко манипулиране/модифициране/изменение, опит за манипулиране/модифициране или неоторизирано ремонтване на уреда или която и да е част от него ще анулира гаранцията, освен ако такива изменения или промени не са изрично писмено упълномощени от Дистрибутора.

Тази гаранция не покрива (1) нормалното износване; (2) професионална употреба, търговска употреба и/или всяка друга употреба, различна от нормалната домашна употреба, по начин, противоречащ с която и да е част от цялата приложена към уреда документация; (3) механични или електрически повреди, свързани с неправилна употреба или неспазване на описаните мерки за безопасност; (4) механична повреда, механично износване в процеса на обичайната употреба на уреда, включително, но не само: вътрешни или външни петна, обезцветяване, промяна на цвета, надрасквания, напуквания, изтъквания и др. с оглед естественото овехтяване на уреда, както и подмяна на консумативи; (5) използване на неоригинални консумативи и продукти с електронно, електрическо или механично несъвместимо оборудване; (6) неправилна употреба на уреда, недобросъвестно поведение и/или липса на грижа от страна на купувача към закупуения уред, в това число, но не само, при удяране и/или изпускане; (7) неправилно сглобяване или разглобяване, опит за отстраняване на дефекта, отремонтване или манипулиране на уреда от купувача или други неупълномощени лица; (8) форсмажорни обстоятелства (като пожар, мълнии, наводнения и др.), които са извън контрола на Продавача; (9) механични или електрически претоварвания, получени вследствие на неизправности по електрическата мрежа (като сътресения, удари, колебания в напрежението и други); (10) неправилно съхранение, попадане на външно тяло (течности, монети, прах в голямо количество, насекоми и др.), въздействието на агресивна външна среда.

До степента, разрешена от приложимото законодателство, отговорността на Дистрибутора, ако има такава, за всеки евентуално дефектирал уред или част се ограничава до ремонт или подмяна на уреда или част от него и не надвишава покупната цена на съпоставим уред за подмяна. С изключение на изрично предвиденото тук и доколкото е разрешено по приложимото законодателство (1) Дистрибуторът не дава допълнителни гаранции и условия, изрични или по подразбиране, по отношение на уреда или частите, обхванати от настоящата гаранция, и (2) Дистрибуторът не носи отговорност за косвени, случайни или последващи вреди и щети, произтичащи от или във връзка с използването или работата на уреда или повреди, свързани с икономическа загуба, загуба на имущество, загуба на приходи или печалби, загуба на удовлетвореност или невъзможност за използване, разходи за монтиране или други последващи вреди и щети от какъвто и да е вид.

## Гаранционно Обслужване

За да получи гаранционно обслужване, потребителят следва да регистрира своята заявка за рекламация/сервиз на [www.instantpot.bg/garancia-i-serviz](http://www.instantpot.bg/garancia-i-serviz), като предостави:

- Име, имейл адрес и телефонен номер.
- Копие на оригинален касов бон / фактура за покупка, модел и сер. номер на уреда.
- Описание на дефекта на продукта, вкл. снимки или видео, ако е възможно.
- Всички части от уреда, независимо от състоянието им: Основа, Капак, Кана и Приставка за разпенване, и/или оригинали аксесоари (ако се предявяват претенции по гаранция за същите).

## Контактна Информация

Хийт-ОН ООД - Официален дистрибутор на Instant Brands LLC за България  
България, гр. София ПК 1618, бул. Братя Бъкстон 40  
Имейл: [office@instantpot.bg](mailto:office@instantpot.bg)  
Телефон: 0700 31 027

## Рециклиране

Този уред е в съответствие с Директивата 2012/19 / ЕС за ОЕЕО относно изхвърлянето на електрически и електронни устройства и оборудване (WEEE). Този уред отговаря на европейската директива за електромагнитна съвместимост (EMC) 2014/30 / ЕС и нейните ревизии, както и Директивата за ниско напрежение (LVD) 2014/35 / ЕС и нейните ревизии.

Тази маркировка показва, че продуктът не трябва да се изхвърля заедно с други битови отпадъци на територията на ЕС. За да предотвратите евентуално увреждане на околната среда или човешкото здраве от неконтролирано изхвърляне на отпадъци, рециклирайте го отговорно, насърчавайки устойчивото повторно използване на материалните източници. За да върнете използваното устройство, моля, използвайте системи за връщане и събиране или се свържете с отдела за обслужване на клиенти за допълнителна информация за рециклиране и WEEE.



**Instant Brands (EMEA) Limited**

1 Christchurch Way, Woking,  
Surrey, GU21 6JG, UK

**Instant Brands (Ireland) Limited**

Suite 6, Rineanna House,  
Shannon Free Zone, Shannon,  
Co Clare, V14 CA36, Ireland

**Хийт-ОН ООД**

**(Официален дистрибутор на Instant Brands LLC за България)**

бул. Братя Бъкстон 40  
София 1618, България

Тел. 0700 31 027  
office@instantpot.bg  
www.instantpot.bg

Произведено в Китай

Всички права запазени © 2024 Instant Brands LLC  
2024-03-01