

Instant Pot®

DUO CRISP™ + AIR FRYER



- 2 Инструкции за употреба на български език
- 43 Еγχειρίδιο χρήσης στην ελληνική γλώσσα

Ръководство за употреба в електронен вариант,
както и много полезна информация ще откриете на
www.instantpot.bg

Θα βρείτε το εγχειρίδιο σε ηλεκτρονική έκδοση
καθώς και πολλές χρήσιμες πληροφορίες στην
www.instant-home.gr

ВАЖНИ МЕРКИ ЗА БЕЗОПАСНОСТ

За Instant Brands™ Вашата безопасност винаги е на първо място и серията Instant Pot® Duo Crisp™ е проектирана с този основен приоритет. За да научите повече за механизмите за безопасност на този уред, посетете www.instantpot.bg.

Когато използвате електрически уреди, винаги трябва да бъдете внимателни и да спазвате основни мерки за безопасност:

- 01** ПРОЧЕТЕТЕ ТОВА РЪКОВОДСТВО ВНИМАТЕЛНО И НАПЪЛНО С ВСИЧКИ ИНСТРУКЦИИ, МЕРКИ ЗА БЕЗОПАСНОСТ И ПРЕДУПРЕЖДЕНИЯ ПРЕДИ ДА ЗАПОЧНЕТЕ РАБОТА С УРЕДА. НЕСПАЗВАНЕТО НА ТЕЗИ УКАЗАНИЯ И ИНСТРУКЦИИ МОЖЕ ДА ДОВЕДЕ ДО НАРАНЯВАНЕ И/ИЛИ МАТЕРИАЛНИ ЩЕТИ.
- 02** Използвайте само капака за готвене под налягане Instant Pot Duo Crisp или капака за пържене/готвене с горещ въздух Instant Pot Duo Crisp Air Fryer с основния корпус Instant Pot Duo Crisp. Използването на друг капак за готвене под налягане или пържене/готвене с горещ въздух може да причини нараняване, повреда и/или материални щети.
- 03** С цел намаляване риска от нежелано изпускане на пара/налягане, използвайте само оригинален вътрешен съд Instant Pot, предназначен за този модел. НЕ използвайте уреда без поставен вътрешен съд.
- 04** Винаги използвайте вътрешен съд Instant Pot от неръждаема стомана в подходящия размер при използване на капака за пържене/готвене с горещ въздух Air Fryer. Капакът Air Fryer е съвместим само с вътрешен съд от неръждаема стомана. НЕ ИЗПОЛЗВАЙТЕ уреда в комбинацията капак Air Fryer с вътрешен съд с керамично покритие.
- 05** **⚠ ВНИМАНИЕ** Когато готвите под налягане, не отваряйте капака на уреда, преди налягането вътре да е спаднало/освободено изцяло. Ако поплавъчният клапан е все още изскочил нагоре и/или капакът изисква усилие при отваряне, това показва, че уредът все още е под налягане - не се опитвайте да го отворите принудително със сила. Всяко остатъчно налягане в уреда може да бъде опасно. Вижте раздел **“Освобождение на налягането: Методи за освобождение на налягането”** за информация относно техниките за безопасно освобождение на налягането. Отварянето на уреда, докато е все още под налягане, може да доведе до внезапно изливане на горещо съдържание и може да причини изгаряния или други наранявания, повреда и/или материални щети.
- 06** Винаги работете с уреда върху стабилна, незапалима, равна повърхност.
- 07** Не използвайте уреда за каквато и да е друга цел, освен тази, за която е предназначен. Неспазването на тези инструкции може да доведе до нараняване и/или материални щети.

⚠ ПРЕДУПРЕЖДЕНИЕ

Прочетете това ръководство внимателно и напълно, и го запазете за бъдеща справка. Неспазването на инструкциите за безопасност може да доведе до сериозни наранявания и/или материални щети.

ВАЖНИ МЕРКИ ЗА БЕЗОПАСНОСТ

- 08** Само за домашна употреба. Не използвайте уреда на открито. Не е предназначен за търговска употреба.
- 09** **⚠ ВНИМАНИЕ** Не поставяйте уреда върху какъвто и да е котлон, в непосредствена близост до горещ котлон, загрята фурна или друг уред. Топлината от външен източник ще повреди уреда. Неспазването на тези инструкции може да доведе до нараняване и/или материални щети.
- 10** **⚠ ВНИМАНИЕ** Не използвайте уреда в непосредствена близост до вода или открит пламък. Пазете уреда от пряка слънчева светлина. Неспазването на тези инструкции може да доведе до нараняване и/или материални щети.
- 11** **⚠ ВНИМАНИЕ** Не докосвайте горещите повърхности на уреда с незащитени ръце. За повдигане, преместване или носене на уреда, използвайте само и единствено страничните дръжки на основния корпус. За повдигане и преместване на капака Air Fryer, използвайте само и единствено дръжката на капака Air Fryer. Бъдете изключително внимателни при преместване на уреда, когато съдържа гореща храна, гореща мазнина или други горещи течности. НЕ премествайте уреда, докато работи или е под налягане.
- 12** **⚠ ВНИМАНИЕ** Основният корпус и капакът Air Fryer съдържат електрически компоненти. С цел защита от токов удар, не поставяйте никаква течност директно в основния корпус или в капака Air Fryer, не потапяйте основния корпус, капака Air Fryer и/или хранящия кабел и щепсела във вода или каквато и да е течност. Не изплаквайте основния корпус или капака Air Fryer под чешмата.
- 13** **⚠ ВНИМАНИЕ** Не пълнете вътрешния съд над нивото на линията **PC MAX – 2/3 (Максимално ниво при готвене под налягане)**, отбелязана от вътрешната страна на вътрешния съд. При готвене на храни, които се разширяват по време на готвене, като ориз или дехидратирани (сушени) зеленчуци, не пълнете вътрешния съд над нивото на линията **– 1/2 (Наполовина пълно)**. Препълването на вътрешния съд повишава риска от запушване на тръбата за изпускане на пара и може значително да повиши налягането. Вижте раздел **“Готвене: Програми Pressure Cook и Steam”**.
- 14** **⚠ ПРЕДУПРЕЖДЕНИЕ** Този уред готви под налягане. Уверете се, че уредът е правилно затворен, преди да стартирате програма за готвене. Неспазването на тези инструкции може да доведе до изгаряне, нараняване и/или материални щети. Вижте раздел **“Контрол на налягането: Капак за готвене под налягане - Затваряне на капака”**.
- 15** При готвене на месо с кожа/обвивка (например наденица с обвивка), кожата/обвивката може да набъбне при загряване или под въздействието

⚠ ПРЕДУПРЕЖДЕНИЕ

Прочетете това ръководство внимателно и напълно, и го запазете за бъдеща справка. Неспазването на инструкциите за безопасност може да доведе до сериозни наранявания и/или материални щети.

ВАЖНИ МЕРКИ ЗА БЕЗОПАСНОСТ

на налягането. Не пробождайте месото с остри предмети, докато кожата/ обвивката е все още подута, тъй като това може да доведе до опарване.

- 16 **⚠ ВНИМАНИЕ** Когато готвите под налягане храни с високо съдържание на мазнини, тестени храни или храни с гъста консистенция, бъдете внимателни, когато сваляте капака, тъй като е възможно съдържанието да пръска или прелее. Следвайте инструкциите на съответната рецепта относно метода за безопасно освобождаване на налягането. Вижте раздел **“Освобождаване на налягането: Методи за освобождаване на налягането”**.
- 17 **⚠ ВНИМАНИЕ** Никога не използвайте уреда в режим под налягане без да сте добавили вода/течност на водна основа, тъй като това ще го повреди сериозно.
- 18 Не използвайте този уред за дълбоко пържене или за каквото и да е пържене с олио/мазнина в режим под налягане.
- 19 Не се навеждайте над уреда и не излагайте лицето, ръцете или незащитена кожа над клапана за изпускане на пара или поплавъчния клапан, когато уредът работи или има остатъчно налягане. Не докосвайте металните части на капака за готвене под налягане, когато уредът работи, тъй като това може да доведе до нараняване.
- 20 Не покривайте или блокирайте клапана за изпускане на пара и/или поплавъчния клапан с кърпи или други предмети. Неспазването на тези инструкции може да създаде проблем с безопасността на уреда и да доведе до нараняване.
- 21 Изключете уреда, ако при работеща програма под налягане от клапана за изпускане на пара и/или от поплавъчния клапан излиза постоянен поток пара за по-дълго от 3 минути. Оставете налягането в уреда да спадне естествено или освободете излишното налягане ръчно преди отваряне. Вижте раздел **“Освобождаване на налягането: Методи за освобождаване на налягането”** за информацията относно техниките за безопасно освобождаване на налягането.
- 22 Изключете уреда, ако от ръба на капака за готвене под налягане излиза пара, след което проверете дали уплътнителният пръстен е поставен правилно. Вижте раздел **“Грижа, почистване и съхранение: Сваляне и поставяне на части”**.
- 23 За да изключите уреда, натиснете **Cancel (Отказ)**, след което изключете уреда от контакта.
- 24 Винаги изключвайте уреда от контакта, когато не се използва, както и преди поставяне или премахване на части или аксесоари, и преди

⚠ ПРЕДУПРЕЖДЕНИЕ

Прочетете това ръководство внимателно и напълно, и го запазете за бъдеща справка. Неспазването на инструкциите за безопасност може да доведе до сериозни наранявания и/или материални щети.

ВАЖНИ МЕРКИ ЗА БЕЗОПАСНОСТ

почистване. За да изключите от контакта, хванете щепсела и издърпайте от контакта. За да избегнете повреда на захранващия кабел, никога не издърпвайте самия кабел.

- 25** Редовно проверявайте изправността на уреда и захранващия кабел. Не използвайте уред с повреден кабел или щепсел, или уред с неизправност, изпускан или повреден по какъвто и да е начин. При нужда от съдействие, свържете се с **Отдел за обслужване на клиенти** на www.instantpot.bg.
- 26** **⚠ ВНИМАНИЕ** Разлятата храна може да причини сериозни изгаряния. Кабелът за захранване е къс с цел намаляване риска от издърпване, заплитане и спъване.
- Дръжте уреда и захранващия кабел далеч от деца.
 - Никога не включвайте кабела през ръба на плота или масата, не оставяйте кабела да виси през ръба на плота или масата, както и да докосва горещи повърхности или открит пламък, в т.ч. и котлони.
 - Никога не включвайте в контакти, разположени под плота.
- 27** **⚠ ВНИМАНИЕ** Не използвайте уреда с удължител.
- 28** Предназначен само за употреба върху кухненски плот. Не поставяйте уреда върху нещо, което може да блокира вентилационните отвори на дъното на основния корпус. Не работете с уреда върху или в близост до леснозапалими материали, като покривки и завеси.
- 29** **⚠ ВНИМАНИЕ** Не покривайте или блокирайте вентилационната решетка/вентилационните отвори на капака Air Fryer. Оставете поне 13 см. пространство около капака Air Fryer, докато работи. Неспазването на тези инструкции ще възпрепятства равномерното готвене и може да доведе до повреда на уреда.
- 30** **⚠ ВНИМАНИЕ** Не използвайте никакви части, аксесоари и/или приставки, които не са одобрени от Instant Brands. Използването на части, аксесоари и/или приставки, които не са одобрени от производителя, могат да доведат до сериозни наранявания, пожар, токов удар и/или отпадане на гаранцията.
- 31** **⚠ ВНИМАНИЕ** Избягвайте разливания на храна и течност по конекторите/електрическите връзки.
- 32** Не се опитвайте да поправяте, подменяте, променяте или модифицирате компоненти на уреда. Това може да доведе до токов удар, пожар и/или сериозни наранявания и ще анулира гаранцията.
- 33** Не манипулирайте който и да е от механизмите за безопасност, тъй като това може да доведе до нараняване и/или материални щети.

⚠ ПРЕДУПРЕЖДЕНИЕ

Прочетете това ръководство внимателно и напълно, и го запазете за бъдеща справка. Неспазването на инструкциите за безопасност може да доведе до сериозни наранявания и/или материални щети.

ВАЖНИ МЕРКИ ЗА БЕЗОПАСНОСТ

- 34** Избягвайте контакт с движещите се части на уреда. Неспазването на тези инструкции може да доведе до нараняване.
- 35** Не включвайте уреда в електрическа мрежа, различна от 220-240V ~ 50-60Hz. Не използвайте с преобразуватели на електрическа енергия или адаптери.
- 36** Този уред НЕ трябва да се използва от деца или от хора, чиито физически, сетивни или умствени способности възпрепятстват безопасното използване на уреда. Използването на уреда в близост до деца и до горепосочените лица следва да се извършва под постоянен надзор. Децата не трябва да използват или играят с уреда.
- 37** С цел защита от нараняване или повреда на уреда, подменяйте уплътнителния пръстен само с оригинален Instant Pot уплътнителен пръстен. За аксесоари посетете www.instantpot.bg/aksesoari.
- 38** След употреба, във вътрешността на основния корпус има остатъчна топлина. Не докосвайте с незащитена кожа!
- 39** Преди и след всяка употреба се препоръчва извършване на правилна поддръжка:
- Преди да използвате капака за готвене под налягане, уверете се, че клапанът за изпускане на пара, поплавъчният клапан, тръбата за изпускане на пара и анти-блокиращият щит не са запушени;
 - Уверете се, че нагревателят и защитната решетка на капака Air Fryer нямат остатъци от храна и мазнина;
 - **⚠ ВНИМАНИЕ** Преди да поставите вътрешния съд в основния корпус, избършете външната повърхност на вътрешния съд, както и нагревателя на дъното на основния корпус с чиста суха кърпа. Уверете се, че и двата са сухи и без остатъци от храна. Неспазването на тези инструкции може да доведе до нараняване и/или материални щети;
 - Оставете уреда да се охлади до стайна температура преди почистване или съхранение;
 - Не позволявайте на деца да почистват или боравят с уреда.
- За повече информация вижте раздел **“Грижа, почистване и съхранение”**.
- 40** Когато използвате капака Air Fryer, не препълвайте с храна кошницата за пържене/готвене с горещ въздух. Препълването може да доведе до контакт на храна с нагревателя, което може да причини пожар и/или нараняване.
- 41** Никога не свързвайте уреда с външен таймер или отделна система за дистанционно управление.
- 42** **⚠ ВНИМАНИЕ** НЕ докосвайте с незащитени ръце горещи аксесоари по време или непосредствено след готвене. С цел избягване на нараняване:

⚠ ПРЕДУПРЕЖДЕНИЕ

Прочетете това ръководство внимателно и напълно, и го запазете за бъдеща справка. Неспазването на инструкциите за безопасност може да доведе до сериозни наранявания и/или материални щети.

ВАЖНИ МЕРКИ ЗА БЕЗОПАСНОСТ

- Винаги използвайте подходяща защита за ръцете и бъдете изключително внимателни, когато изваждате или боравите с горещи аксесоари или горещ вътрешен съд;
 - Винаги поставяйте горещи аксесоари върху устойчива на топлина повърхност или чиния;
 - Винаги поставяйте капака Air Fryer върху включената в комплекта предпазна подложка; не го поставяйте директно върху плота;
 - Бъдете изключително внимателни, когато изливате гореща мазнина. Неспазването на тези инструкции може да доведе до сериозно нараняване и/или материални щети.
- 43** Докато готвите, вътрешната температура на уреда достига много високи стойности. За да избегнете наранявания, никога не бъркайте с незащитени ръце в уреда, докато не се охлади до стайна температура.
- 44** **⚠ ВНИМАНИЕ** Когато капакът Air Fryer работи, горещ въздух се освобождава през вентилационната решетка. Дръжте ръцете и лицето си на безопасно разстояние от вентилационната решетка и бъдете изключително внимателни, когато изваждате/сваляте горещи аксесоари от уреда. Неспазването на тези инструкции може да доведе до нараняване и/или материални щети.
- 45** В случай че от уреда излиза черен дим, когато използвате капака Air Fryer, натиснете **Cancel (Отказ)** и изключете уреда незабавно от контакта. Оставете уреда да се охлади и димът да спре преди да свалите капака, след това почистете старателно. За допълнителна информация вижте раздел **“Отстраняване на неизправности”**.
- 46** Не оставяйте уреда без надзор, докато работи.
- 47** **⚠ ВНИМАНИЕ** Бъдете изключително внимателни, когато вътрешният съд съдържа гореща храна, гореща мазнина или други горещи течности. Неправилната употреба, включително при преместване на капака Air Fryer или основния корпус, може да доведе до нараняване. Не премествайте уреда, докато работи.
- 48** Не поставяйте прекалено големи хранителни продукти и/или метални прибори във вътрешния съд или в кошницата за пържене/готвене с горещ въздух, тъй като това може да причини пожар и/или нараняване.
- 49** Не съхранявайте никакви материали в основния корпус или вътрешния съд, когато уредът не се използва.
- 50** Не поставяйте леснозапалими материали в основния корпус или вътрешния съд, като хартия, картон, пластмаса, стиропор или дърво.

⚠ ПРЕДУПРЕЖДЕНИЕ

Прочетете това ръководство внимателно и напълно, и го запазете за бъдеща справка. Неспазването на инструкциите за безопасност може да доведе до сериозни наранявания и/или материални щети.

ВАЖНИ МЕРКИ ЗА БЕЗОПАСНОСТ

- 51 Не използвайте включените към уреда аксесоари в какъвто и да е уред, включително в микровълнова печка, тостер-фурна, конвекторна или конвенционална фурна, върху керамичен, електрически, индукционен или газов котлон, или скара/грил.
- 52 Вътрешният съд може да бъде изключително тежък, когато е пълен. Бъдете внимателни при повдигане и изваждане на вътрешния съд от основния корпус, за да избегнете изгаряне.
- 53 Бъдете внимателни, когато сваляте някой от капациите, тъй като се освобождава топлина и/или пара при тяхното премахване. Никога не излагайте лицето, ръцете или незащитена кожа над уреда, когато сваляте капака.

ЗАПАЗЕТЕ ТЕЗИ ИНСТРУКЦИИ!

Модел и сериен номер на уреда

Модел: Ще откриете модела на уреда на информационния етикет на гърба на основния корпус, близо до охраняващия кабел.

Сериен номер: Ще откриете серийния номер на уреда на белия стикер до информационния етикет.

⚠ ПРЕДУПРЕЖДЕНИЕ

За да избегнете наранявания, прочетете и разберете това ръководство за употреба, преди да използвате този уред.

⚠ ПРЕДУПРЕЖДЕНИЕ

Опасност от токов удар. Използвайте само заземен контакт.

- НЕ премахвайте заземяването.
- НЕ използвайте адаптер.
- НЕ използвайте удължител.

Неспазването на тези инструкции може да причини токов удар и/или сериозни наранявания.

⚠ ПРЕДУПРЕЖДЕНИЕ

НЕСПАЗВАНЕТО НА КОЯТО И ДА Е ОТ ВАЖНИТЕ МЕРКИ ЗА БЕЗОПАСНОСТ И/ИЛИ ИНСТРУКЦИИТЕ ЗА БЕЗОПАСНА УПОТРЕБА Е НЕПРАВИЛНА УПОТРЕБА НА ВАШИЯ УРЕД, КОЕТО МОЖЕ ДА ДОВЕДЕ ДО ОТПАДАНЕ НА ГАРАНЦИЯТА И ДА СЪЗДАДЕ РИСК ОТ СЕРИОЗНИ НАРАНЯВАНИЯ.

⚠ ПРЕДУПРЕЖДЕНИЕ

Прочетете това ръководство внимателно и напълно, и го запазете за бъдеща справка. Неспазването на инструкциите за безопасност може да доведе до сериозни наранявания и/или материални щети.





ВАЖНИ МЕРКИ ЗА БЕЗОПАСНОСТ

Специални инструкции за хранването

Съгласно изискванията за безопасност е осигурен със хранващ кабел с цел намаляване риска от издърпване, заплитане и спъване.

Този продукт е окомплектован със хранващ кабел с щепсел европейски стандарт. С цел намаляване риска от токов удар, включвайте хранващия кабел в заземен и лесно достъпен електрически контакт.

Спецификации на продукта

				
Модел: Duo Crisp AF 6	1500 W	220-240 V~ 50-60 Hz	5.7 литра	8.9 кг.
Модел: Duo Crisp AF 8	1500 W	220-240 V~ 50-60 Hz	8 литра	10.06 кг.

	Duo Crisp AF 6	Duo Crisp AF 8
	с Капак за готвене под налягане: см: 34.5 Д x 34.5 Ш x 33 В	с Капак за готвене под налягане: см: 37.5 Д x 34.5 Ш x 36 В
	с Капак Air Fryer: см: 34.5 Д x 34.5 Ш x 35.5 В	с Капак Air Fryer: см: 37.5 Д x 34.5 Ш x 38.8 В

Продукт, части и аксесоари

Вижте раздел "Грижа, почистване и съхранение: Сваляне и поставяне на части", за да разберете как си пасват всички компоненти.

Капак за готвене под налягане - горна част

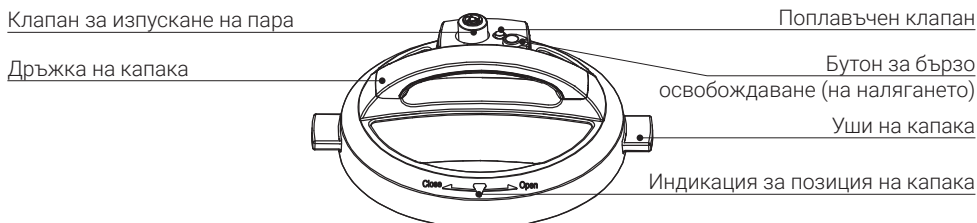

Изображенията в това ръководство са само илюстративни и могат да се различават от действителния продукт. Моля, разгледайте продукта.

Продукт, части и аксесоари

Капак за готвене под налягане – долна част

Водач за уплътнителен пръстен

Уплътнителен пръстен

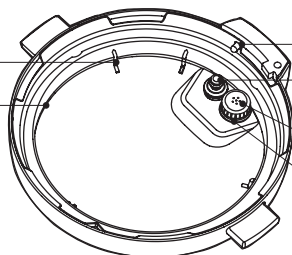

Заклучващ щифт

Силиконова тапа
(от долната страна
на поплавъчния клапан)

Анти-блокиращ щит

Тръба за изпускане на пара
(под анти-блокиращия щит)

Вътрешен съд

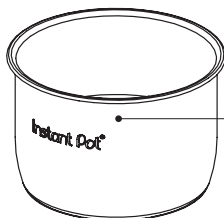

Вътрешен съд от неръждаема стомана

Основен корпус

Основен корпус
(облицовка от неръждаема стомана)

Дръжки на основния корпус
(поставки за капак за готвене
под налягане)

Контролен панел

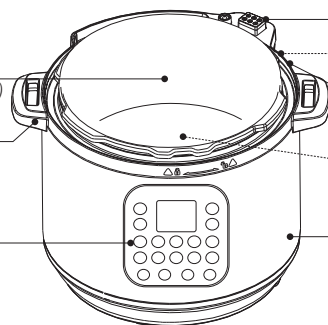

Захранващ и сензорен
конектор (женски)

Колектор за конденз
(в задната част)

Канал за конденз

Нагревател
(вътре)

Захранващ кабел
(в задната част)

Капак Air Fryer

за пържене/готвене с горещ въздух

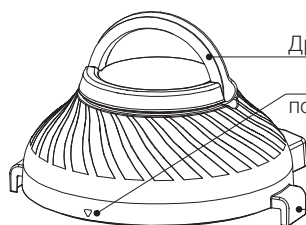

Дръжка на капак

Индикация за
позиция на капак

Уши на капак

долна част

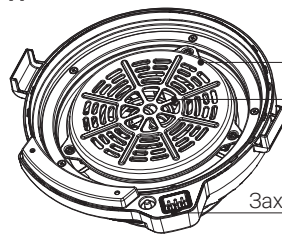

Защитна решетка

Нагревател
(под защитната
решетка)

Захранващ и сензорен
конектор (мъжки)

задна част

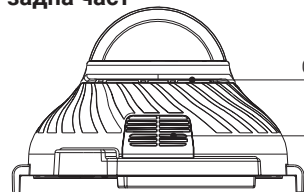

Отвор за входящ
въздух

Вентилационна
решетка

Изображенията в това ръководство са само илюстративни и могат да се различават от действителния продукт. Моля, разгледайте продукта.

Продукт, части и аксесоари

Аксесоари



Първи стъпки

Първоначални настройки

- 01 Извадете Вашия Instant Pot Duo Crisp от кутията!
- 02 Винаги използвайте вътрешния съд от неръждаема стомана, а не вътрешен съд с керамично покритие, когато използвате капака Air Fryer.
- 02 Премахнете всички опаковъчни материали и аксесоари в и около уреда, и се уверете, че всички части са налични. Вижте раздел **"Продукт, части и аксесоари"** за пълна справка.
- 02 Не забравяйте да проверите под вътрешния съд!
- 03 Измийте вътрешния съд в съдомиялна или на ръка с гореща вода и препарат за съдове. Изплакнете го с топла, чиста вода и използвайте мека кърпа, за да го подсушите добре отвън.
- 04 Избършете нагревателя с мека, суха кърпа и се уверете, че няма останали парченца от опаковката в основния корпус.
- 04 Не отстранявайте предупредителните стикери за безопасност от капака, серийния номер или информационния етикет от задната страна на основния корпус.
- 05 Може да се изкушите да поставите уреда върху печката/котлоните, но не го правете! Поставете го върху кухненския плот, на стабилна, равна повърхност, далеч от леснозапалими материали и външни източници на топлина.

Ако нещо липсва или е повредено?

Свържете се с **Отдел за обслужване на клиенти**. Повече информация ще откриете на нашия сайт www.instantpot.bg.

⚠ ПРЕДУПРЕЖДЕНИЕ

Прочетете раздел **"ВАЖНИ МЕРКИ ЗА БЕЗОПАСНОСТ"** преди употреба на уреда.

Неспазването на тези указания и инструкции за безопасна употреба може да доведе до повреда на уреда, материални щети и/или нараняване.

Не поставяйте уреда върху котлон или върху друг уред. **Топлина от външен източник** ще повреди уреда.

Не поставяйте каквото и да е върху уреда, и не покривайте или блокирайте клапана за изпускане на пара или анти-блокиращия щит, разположени върху капака.

Първи стъпки

Провеждане на първоначален (воден) тест

Отделете няколко минути, за разберете как работи този уред. Така ще опознаете тънкостите и спецификите на Вашия Instant Pot Duo Crisp.

- 01 Извадете вътрешния съд от основния корпус и го напълнете със 750 мл. вода. Поставете вътрешния съд обратно в основния корпус.
 - 02 Включете захранващия кабел към контакт 220-240V.
Уредът е в режим на готовност и дисплеят показва **OFF (Изключен)**.
 - 03 Поставете и затворете капака за готвене под налягане според инструкциите в раздел **“Контрол на налягането: Капак за готвене под налягане”**.
 - 04 Изберете програма **Pressure Cook (Готвене под налягане)**.
 - 05 Използвайте бутоните +/- на **Time (Време)**, за да настроите времето за готвене на 5 минути (**00:05**).
 - 06 Натиснете **Keep Warm (Поддържане на топла храна)**, за да изключите автоматичната функция за това тестово готвене.
 - 07 Натиснете **Start (Старт)**, за да започнете. Дисплеят показва **On (Включен)**.
-  Докато уредът работи, прочетете раздел **“Готвене под налягане 101 - (основни познания)”**, за да разберете как точно се случва магията.
-  Поплавъчният клапан изскача нагоре, когато уредът е под налягане. След като налягането се покачи достатъчно, започва фазата на готвене и индикацията на дисплея се променя от **On (Включен)** на отброяване на оставащото време за готвене.
- 08 Когато програмата приключи, дисплеят показва **End (Край)**.

- 09 Следвайте инструкциите за Бързо освобождаване на налягането в раздел **“Освобождаване на налягането: Методи за освобождаване на налягането”**.

⚠ ВНИМАНИЕ Пара под налягане се освобождава от горната част на клапана за изпускане на пара. Не излагайте незащитена кожа над клапана за изпускане на пара.

- 10 Изчакайте поплавъчният клапан да спадне надолу, след което внимателно отворете и свалете капака, както е описано в раздел **“Контрол на налягането: Капак за готвене под налягане”**.

⚠ ОПАСНОСТ НЕ се опитвайте да свалите капака, докато поплавъчният клапан все още е изсочил нагоре, и НИКОГА не се опитвайте да отворите капака принудително със сила. Съдържанието в уреда е под изключително високо налягане. Поплавъчният клапан трябва да спадне надолу, преди да се опитате да свалите капака. Неспазването на тези инструкции може да причини наранявания и/или материални щети.

- 11 Като използвате подходяща защита за ръцете, извадете вътрешния съд от основния корпус, изхвърлете водата и старателно подсушете вътрешния съд.

⚠ ВНИМАНИЕ Вътрешният съд ще бъде горещ след готвене. Винаги използвайте подходяща защита за ръцете, когато боравите с горещия вътрешен съд.

Това е! Можете да започнете с готвенето :)

Готвене под налягане 101 (основни познания)

При готвене под налягане, уредът преминава през 3 фази:

Предварително загряване

Какво виждате?	Какво не виждате?	Съвети
Дисплеят показва Op (Включен) .	Докато уредът загрява, част от течността се изпарява и се образува пара. След като се натрупа достатъчно пара, поплавъчният клапан изскача нагоре и заключва капака на място.	Замразените храни изискват най-дълго време за предварително загряване. За по-бързи резултати, размразете продуктите преди готвене.  Времето за достигане на необходимото налягане зависи от количеството на храната и течността. Не е необходима намеса през тази фаза!

Готвене

Какво виждате?	Какво не виждате?	Съвети
Дисплеят започва отброяване на оставащото време за готвене.	Когато уредът достигне необходимото ниво на налягане, започва фазата на готвене. В зависимост от настройките, уредът автоматично поддържа Високо или Ниско налягане през цялото готвене.	По-високото налягане означава по-висока температура. Настройките на програмите (напр. време за готвене, ниво на налягане и т.н.) могат да се регулират по всяко време през фазата на готвене.

Освобождане на налягането

Какво виждате?	Какво не виждате?	Съвети
Ако функцията Keep Warm е включена след готвене, таймерът започва да отброява нагоре от 00:00 . Ако не е, уредът се връща в режим на готовност и на дисплея се показва End (Край) .	Въпреки че фазата на готвене е приключила, уредът все още е под налягане и горещ. Освобождането на налягането понижава температурата и позволява да свалите безопасно капака.	Следвайте инструкциите на съответната рецепта относно избора на метод за освобождане на налягането. Вижте раздел "Освобождане на налягането: Методи за освобождане на налягането" на следващата страница за информация относно техниките за безопасно освобождане на налягането.

ОПАСНОСТ

НЕ се опитвайте да свалите капака, докато поплавъчният клапан все още е изскочил нагоре, и НИКОГА не се опитвайте да отворите капака принудително със сила. Съдържанието в уреда е под изключително високо налягане. Поплавъчният клапан трябва да спадне надолу, преди да се опитате да свалите капака. Неспазването на тези инструкции може да причини наранявания и/или материални щети.

ПРЕДУПРЕЖДЕНИЕ

Парата, която се освобождава през клапана за изпускане на пара, е гореща. **НЕ** поставяйте ръцете, лицето или незащитена кожа над клапана за изпускане на пара, когато уредът освобождава налягане. **НЕ** покривайте и не блокирайте клапана за изпускане на пара.



Освобождение на налягането

Трябва да освободите налягането след готвене под налягане, преди да се опитате да отворите капака. Следвайте инструкциите на съответната рецепта относно избора на метод.

Методи за освобождение на налягането

Естествено освобождение на налягането (Natural Release, NR или NPR)

Готвенето спира постепенно. Уредът отдава топлина, температурата вътре спада, така че налягането намалява естествено с течение на времето.

Какво да направите?	Какво да очаквате?
<p>След като готвенето е приключило, оставете Бутона за бързо освобождение в позиция Seal (Запечатване).</p>  <p>Позиция Seal (Запечатване)</p>	<p>Храната продължава да се готви, дори след като програмата е приключила.</p> <p> Instant Съвет: Това се нарича готвене с остатъчна топлина (carryover cooking) или почивка (resting) и е идеално за големи парчета месо.</p> <p>Времето за понижаване на налягането може да варира в зависимост от обема, вида и температурата на храната и течността. NR може да отнеме до 40 минути при някои ястия, така че планирайте предварително!</p> <p>Когато налягането е изцяло освободено, поплавчният клапан ще спадне ниско в капака.</p>

ЗАБЕЛЕЖКА

Използвайте NR, за да освободите налягането след приготвяне на храни с високо съдържание на нишесте (като супи, яхнии, чили, паста, овесена и оризова каша) или след приготвяне на храни, които се разширяват при готвене (като боб и зърнени храни).

Бързо освобождение на налягането (Quick Release, QR или QPR)

Процесът на готвене спира бързо и така се предотвратява пресготвянето на продуктите. Идеален за зеленчуци, които се приготвят бързо или деликатна морска храна!

Какво да направите?	Какво да очаквате?
<p>Натиснете Бутона за бързо освобождение надолу, докато щракне и се заключи в позиция Vent (Изпускане), и изчакайте.</p>  <p>Позиция Vent (Изпускане)</p>	<p>Продължителна струя пара ще се освободи през клапана за изпускане на пара.</p> <p>Може да бъде шумно! Това е нормално!</p> <p>Когато налягането е изцяло освободено, поплавчният клапан ще спадне ниско в капака.</p>  <p>Освобождение на налягането</p>

ЗАБЕЛЕЖКА

Не използвайте QR, когато готвите мазни, гъсти или с високо съдържание на нишесте храни (напр. яхнии, чили, паста и каша) или при готвене на храни, които се разширяват при готвене (напр. боб и зърнени храни).

Контролен панел





*Може да е изписано като Broil

Програми	Капак за готвене под налягане <ul style="list-style-type: none"> • Pressure Cook (Готвене под налягане) • Sauté (Сотиране) • Slow Cook (Бавно готвене) • Steam (Пара) • Sous Vide (Су Вид) 	Капак Air Fryer <ul style="list-style-type: none"> • Air Fry (Пържено с горещ въздух) • Roast (Печене) • Bake (Печене) • Grill (Грил)* • Dehydrate (Дехидратиране/Сушене)
Дисплей: Таймер	Показва времето във формат ЧЧ:ММ. Отброява оставащото или изминалото време, в зависимост от програмата.	
Дисплей: Температура/Налягане	С капак за готвене под налягане: Показва Lo (Ниско) или Hi (Високо) ниво на налягане.  Когато използвате програма Sous Vide, показва температурата в °C (Целзий) или °F (Фаренхайт). С капак Air Fryer: Показва температурата в °C или °F.	
-/+ Temp (Температура)	Регулирате температурата на готвене в °C или °F.	
-/+ Time (Време)	Регулирате времето на готвене, за Delay Start (Отложен старт) и Keep Warm (Поддържане на топла храна).	
Keep warm (Поддържане на топла храна)	Включва и изключва функцията Keep Warm.	
Delay Start (Отложен старт)	Отлага началото на готвенето. Работи като кухненски таймер!	
Start (Старт)	Стартира избраната програма.	
Cancel (Отказ)	Спира програма по всяко време и връща уреда в режим на готовност.	

За повече информация вижте пълното ръководство за употреба на www.instantpot.bg

Контролен панел

Настройки

Настройка	Описание
Включване и изключване на звука	Когато уредът е в режим на готовност (OFF), натиснете и задръжте бутон + над Time (Време) , докато на дисплея се покаже надпис SO n (Звук Включен) или SOFF (Звук Изключен) .  Звуковият сигнал при съобщения за грешка или съобщения, свързани с безопасността, не може да бъде изключен.
Промяна на температурната скала °C / °F	Когато уредът е в режим на готовност (OFF), натиснете и задръжте бутон + над Temp (Температура) , докато на дисплея се покаже °C или °F. Температурата ще се измерва в посочената температурна скала.
Регулиране и запазване на персонални настройки за време и температура на готвене	След като е избрана програма за готвене, въведените промени във времето за готвене, температурата и нивото на налягането се запамятват при започване на съответната програма.  Промените, направени след като програмата е започнала, не се запамятват.
Възстановяване на фабричните настройки на отделна програма	Когато уредът е в режим на готовност (OFF), натиснете и задръжте бутон на съответната програма , докато уредът издаде звуков сигнал и се върне в режим на готовност (OFF). Нивото на налягане, времето и температурата на готвене на програмата се връщат към фабричните си настройки.
Възстановяване на фабричните настройки на всички програми	Когато уредът е в режим на готовност (OFF), натиснете и задръжте бутон Cancel (Отказ) , докато уредът издаде звуков сигнал. Нивото на налягане, времето и температурата на готвене на всички програми се връщат към фабричните си настройки.
Delay Start (Отложен старт)	Функцията е приложима при програми Pressure Cook, Slow Cook и Steam. Отложете готвенето с от 10 минути до 24 часа. Изберете програма и, ако желаете, коригирайте времето за готвене и температурата, след това натиснете Delay Start , за да включите настройката. Използвайте бутоните +/- , за да зададете времето преди да започне готвенето. Натиснете Start (Старт) , за да започне обратното отброяване на забавянето.
Keep Warm (Поддържане на топла храна)	Функцията е включена по подразбиране при приключване на готвенето на програми Pressure Cook, Slow Cook и Steam. За да изключите функцията, изберете програма, след което натиснете Keep Warm . Светлинният индикатор на бутон изгасва , за да покаже, че настройката е изключена. Функцията Keep Warm може да се използва и самостоятелно, като може да се настрои за време от 10 минути до 24 часа. Когато уредът е в режим на готовност (OFF), натиснете Keep Warm . Натиснете Keep Warm отново, за да преминете през Lo (Ниска) и Hi (Висока) температура. Използвайте бутоните +/- , за да зададете времето. Натиснете Start (Старт) , за да започнете. Когато програмата завърши, дисплеят показва End (Край) .

Контролен панел

Съобщения за статуса

OFF	Уредът е в режим на готовност.
Lid	Липсва капак, капакът не е добре поставен/затворен или е поставен грешен капак за избраната програма.
On	Уредът е във фаза Предварително загряване.
Hot	Вътрешният съд е достигнал идеалната температура за готвене на програма Sauté (Сотиране) и хранителните продукти могат да бъдат добавени. След като съобщението изчезне, таймерът започва да отброява времето за готвене.
00:00	Дисплеят показва едно от следните: <ul style="list-style-type: none">• Оставащото време за Готвене, когато работи програмата;• Оставащото време до Отложено старт (Delay Start) на готвенето, когато функцията Delay Start е включена;• От колко време храната е във фаза Keep Warm (Поддържане на топла храна) след приключване на готвенето, когато функцията Keep Warm е включена.
End	Програмата за готвене е приключила и функцията Keep Warm е изключена.
Food burn	Установена е висока температура на дъното на вътрешния съд. Храната на дъното загаря. Вижте раздел “Отстраняване на неизправности” за повече информация.
E	Възникнала е грешка. Вижте раздел “Отстраняване на неизправности” за повече информация.

Контрол на налягането

Вижте раздел **“Грижа, почистване и съхранение”** относно инструкции за поставяне и сваляне на отделните части.

Капак за готвене под налягане

Кое е ценното?	Какво трябва да знаете?
<p>Когато затворите капака, Бутонът за бързо освобождаване автоматично застава в позиция Seal (Запечатване) - за наистина лесно готвене под налягане.</p> <p>Капакът може да стои изправен върху основния корпус!</p> <p>Когато е включен в захранването, уредът издава звуков сигнал при отваряне и затваряне на капака.</p>	<p>Капакът може да се сваля по време на готвене без налягане, за да можете лесно да пробвате храната.</p> <p>При готвене под налягане, капакът се заключва, когато уредът вдигне налягане. Старайте се да не сваляте излишно капака, докато се образува пара!</p>

Сваляне на капака

- 01 Хванете дръжката и завъртете капака обратно на часовниковата стрелка, докато индикацията ▼ на капака се подравни с индикацията ♣▲ на основния корпус.
- 02 Повдигнете капака нагоре и го дръпнете от основния корпус.

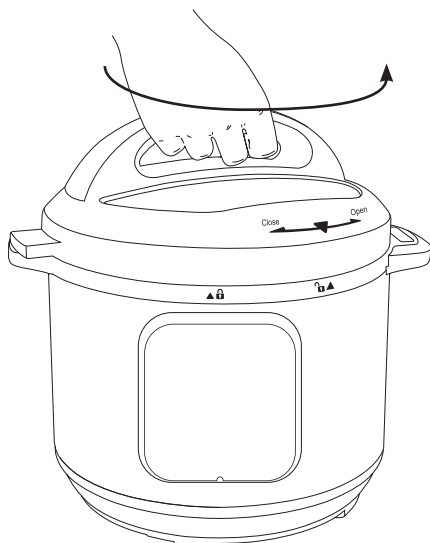

Затваряне на капака

- 01 Хванете дръжката и подравнете индикацията ▼ на капака с индикацията ♣▲ на основния корпус, след което спуснете капака в улея.
- 02 Завъртете капака по посока на часовниковата стрелка, докато индикацията ▼ на капака се подравни с индикацията ♣▲ на основния корпус.

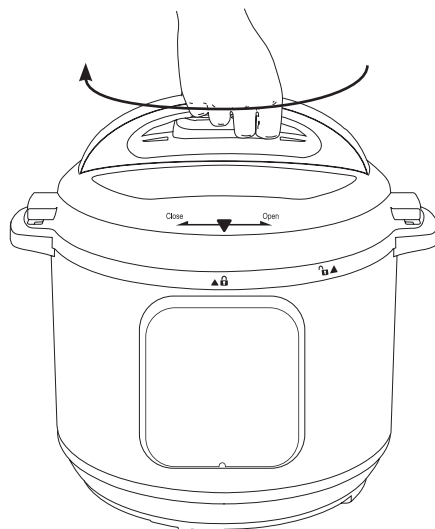

Контрол на налягането

Бутон за бързо освобождаване (на налягането)

Бутонът за бързо освобождаване контролира клапана за изпускане на пара - частта, която освобождава налягането.

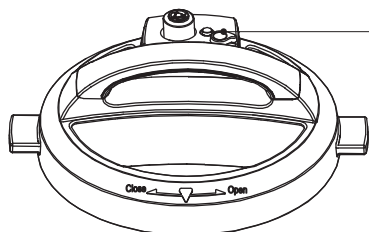

Бутон за бързо освобождаване



Позиция **Seal (Запечатване)**

Завъртете леко бутона, за да преминете в позиция Seal



Позиция **Vent (Изпускане)**

Натиснете бутона, за да освободите налягането

Кое е ценното?	Какво трябва да знаете?
Използва се изключително лесно и държи ръцете Ви далеч от парата, когато уредът освобождава налягане!	Turn to Seal (Завъртете, за да преминете в позиция Запечатване), но движението следва да е по-скоро като бутване на бутона в посока обратна на часовниковата стрелка. Не завъртайте бутона повече от 45° и го оставете да се върне на стандартната си позиция.

Вижте раздел **“Освобождаване на налягането: Методи за освобождаване на налягането”** относно техники за безопасно освобождаване на налягането.

Клапан за изпускане на пара

Клапанът за изпускане на пара стои свободно върху тръбата за изпускане на пара. Когато уредът освобождава налягане, струя пара се освобождава през горната част на клапана за изпускане на пара.

Клапанът за изпускане на пара е неразделна част от безопасността на уреда и е необходим за готвене под налягане, така че трябва да е поставен

преди употреба.



⚠ ПРЕДУПРЕЖДЕНИЕ

Не покривайте и не блокирайте клапана за изпускане на пара по какъвто и да е начин.

Контрол на налягането

Уплътнителен пръстен

Когато капакът за готвене под налягане е затворен, уплътнителният пръстен създава херметично запечатване между капака и вътрешния съд/основния корпус.

Уплътнителният пръстен трябва да е правилно и изцяло поставен преди употреба.

 Само 1 уплътнителен пръстен трябва да бъде поставен в капака, когато уредът се използва.

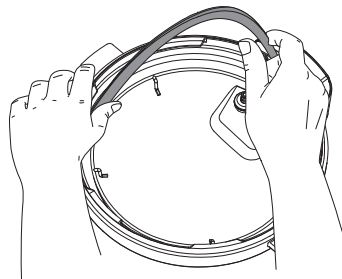

 **Instant Съвет:** Силиконът е порест материал, така че абсорбира силни аромати и определени миризми. Използвайте допълнителни уплътнителни пръстени, за да ограничите пренасянето на тези аромати между ястията. Посетете нашия магазин на www.instantpot.bg.

ВНИМАНИЕ

Използвайте само оригинални Instant Pot уплътнителни пръстени. НЕ използвайте уплътнителния пръстен, ако забележите разтегляне, нагъвания, деформация или повреда.

- Винаги проверявайте уплътнителния пръстен за срязвания, напуквания или деформации, както и за правилно поставяне преди готвене.
- Уплътнителните пръстени се разтеглят с времето при нормална употреба. Сменяйте уплътнителния пръстен на всеки 12-18 месеца или по-рано, ако забележите разтегляне, нагъвания, деформация или повреда.

Неспазването на тези инструкции може да доведе до изливане на храна, неправилно функциониране, наранявания и/или материални щети.

Контрол на налягането

Поплавъчен клапан

Поплавъчният клапан показва дали в уреда има налягане (под налягане) или не (освободено налягане). Той има 2 позиции:

Под налягане

Поплавъчният клапан е видимо изскочил нагоре над повърхността на капака

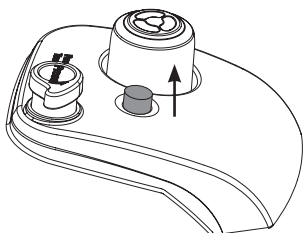

Освободено налягане

Поплавъчният клапан е спаднал надолу, като горната му част е на едно ниво с повърхността на капка или по-ниско

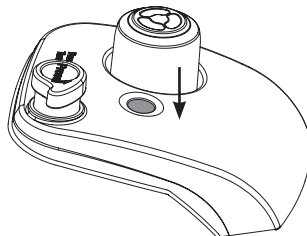

Поплавъчният клапан и силиконовата тапа херметизират уреда и задържат парата вътре. Тези части трябва да са поставени преди употреба. Не опитвайте да работите с уреда, без правилно поставен поплавъчен клапан. **Не докосвайте поплавъчния клапан, докато уредът работи.**

⚠ ОПАСНОСТ

НЕ се опитвайте да свалите капака, докато поплавъчният клапан все още е изскочил нагоре, и НИКОГА не се опитвайте да отворите капака принудително със сила. Съдържанието в уреда е под изключително високо налягане. Поплавъчният клапан трябва да спадне надолу, преди да се опитате да свалите капака. Неспазването на тези инструкции може да причини наранявания и/или материални щети.

Анти-блокиращ щит

Анти-блокиращият щит предотвратява проникването на хранителни частици нагоре през тръбата за изпускане на пара, което подпомага регулирането на налягането.

Анти-блокиращият щит е неразделна част от безопасността на уреда и е необходим за готвене под налягане, така че трябва да е поставен преди употреба.

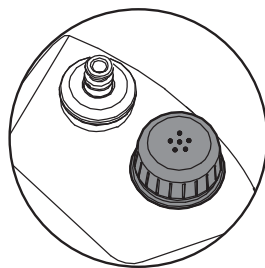

Готвене

Instant Pot Duo Crisp е изключително гъвкав кухненски помощник. Можете да започнете с готвене под налягане и да довършите ястието с капака Air Fryer, получавайки страхотна коричка, или можете да пригответе ястието от начало до край само с капака Air Fryer!

Капак за готвене под налягане

- Pressure Cook (Готвене под налягане)
- Sauté (Сотиране)
- Slow Cook (Бавно готвене)
- Steam (Пара)
- Sous Vide (Су Вид)

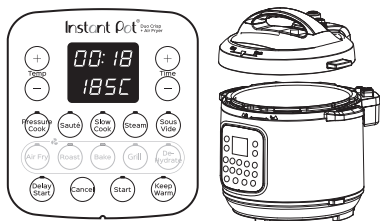

Капак Air Fryer

- Air Fry (Пържено с горещ въздух)
- Roast (Печене)
- Bake (Печене)
- Grill (Грил)
- Dehydrate (Дехидратиране/Сушене)

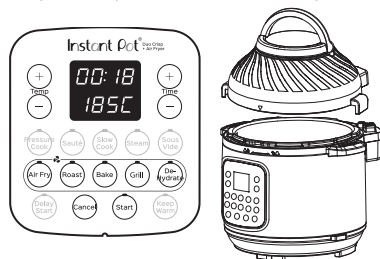

 **Instant Съвет:** Уредът издава звуков сигнал, когато всеки от капаците е поставен правилно, и дисплеят показва **OFF (Изключен)**.

⚠ ПРЕДУПРЕЖДЕНИЕ

НЕ пълнете вътрешния съд над нивото на линията **PC Max – 2/3 (Максимално ниво при готвене под налягане)**, отбелязана от вътрешната страна на вътрешния съд.

Когато готвите храни, които се разширяват по време на готвене (напр. ориз, бобови храни, паста), НЕ пълнете вътрешния съд над нивото на линията **– 1/2 (Наполовина пълно)**, отбелязана от вътрешната страна на вътрешния съд.

Вътрешният съд е неразделна част от безопасността на уреда. Винаги поставяйте вътрешния съд в основния корпус преди готвене.

Храна и течности НЕ трябва да се поставят директно в основния корпус. За да избегнете риска от наранявания и/или материални щети, поставете храната и течните съставки във вътрешния съд, след това поставете вътрешния съд в основния корпус.

⚠ ВНИМАНИЕ

Когато готвите месо, винаги използвайте термометър за месо, за да се уверите, че е достигната препоръчителната минимална безопасна вътрешна температура. Повече информация и таблица с минималните безопасни температури при топлинна обработка на различните видове месо можете да намерите на страницата на **Световната Здравна Организация (СЗО)** и/или проверете за препоръките на **българските здравни власти**.

Готвене

⚠ ВНИМАНИЕ

Винаги оглеждайте внимателно капака и вътрешния съд преди употреба, за да се уверите, че са чисти и в добро работно състояние.

- За да избегнете нараняване и/или повреда на уреда, незабавно подменяйте вътрешния съд, ако забележите вдлъбнатини, деформации или повреда.
- При готвене винаги използвайте оригинален вътрешен съд Instant Pot, предназначен за този модел.

Винаги се уверявайте, че нагревателят е чист и сух, преди да поставите вътрешния съд в основния корпус.

Неспазването на тези инструкции може да повреди уреда. Не използвайте уреда с повредени части, за да сте сигурни в безопасността му.

Програми Pressure Cook (Готвене под налягане) и Steam (Пара)

Тези програми готвят под налягане, като използват пара под налягане, за да приготвят храната бързо, равномерно и напълно, за вкусни резултати всеки път!

Този уред има две нива на налягането:

Ниво на налягането	Препоръчителна употреба	Бележки
Lo (Ниско) 35 - 55 kPa	Риба и морски дарове, крехки зеленчуци и ориз.	Когато готвите под налягане, нивото на налягане контролира температурата на готвене, така че по-високото налягане води до по-висока температура на готвене.
Hi (Високо) 65 - 85 kPa	Яйца, месо, птиче месо, кореноплодни зеленчуци, овесени ядки, бобови храни, зърнени храни, костен бульон, яхния, чили.	

Когато готвите на пара, използвайте мултифункционалната решетка, за да повдигнете храната над врящата вода/течност.

Течностите при готвене под налягане трябва да са на водна основа, като бульон, супа, вино или сок. Ако използвате консервирана супа, кондензирана супа или супа на основата на сметана, добавете течност според указанията по-долу.

Вместимост (уред)	Минимално количество течност при готвене под налягане*
5.7 литра	375 мл.
8 литра	500 мл.

*Освен ако в рецептата не е посочено друго.

⚠ ВНИМАНИЕ

За да избегнете изгаряне, опарване и/или друго нараняване, бъдете внимателни, когато готвите под налягане с повече от 60 мл. мазнина, сосове на маслена основа, кондензирани супи на основата на сметана или гъсти сосове. Добавете подходяща течност за разреждане на сосовете. Избягвайте рецепти, които изискват повече от 60 мл. съдържание на масла или мазнини.

Готвене

За готвене под налягане следвайте основните стъпки, описани в **Първоначален (воден) тест**, като добавите храна!

 **Instant Съвет:** Мултифункционалната решетка позволява на храната да се готви на пара, а не да се вари. Използването ѝ спомага за равномерно затопляне на храната, предотвратява изтичането на хранителни вещества в течността за готвене, позволява мазнината да капе от храната и предотвратява загарянето на храна по дъното на вътрешния съд.

Когато програмата приключи, следвайте инструкциите на съответната рецепта относно метода за освобождаване на налягането. Вижте раздел **“Освобождаване на налягането: Методи за освобождаване на налягането”** за информацията относно техниките за безопасно освобождаване на налягането.

ОПАСНОСТ

НЕ се опитвайте да свалите капака, докато поплавъчният клапан все още е изскочил нагоре, и НИКОГА не се опитвайте да отворите капака принудително със сила. Съдържанието в уреда е под изключително високо налягане. Поплавъчният клапан трябва да спадне надолу, преди да се опитате да свалите капака. Неспазването на тези инструкции може да причини наранявания и/или материални щети.

Пълно ръководство за употреба и таблица с времена за готвене под налягане ще откриете онлайн на www.instantpot.bg

Програма Slow Cook (Бавно готвене)

Използвайте Slow Cook, за да пригответе лесни домашни ястия в един съд и с едно натискане на бутона - от мак-енд-чийз, до отделящи се от костта сочни и крехки ребърца или дърпано свинско месо.

Поплавъчният клапан не трябва да изскача нагоре по време на програма Slow Cook. Ако поплавъчният клапан изскочи нагоре, уверете се, че Бутонът за бързо освобождаване е на позиция **Vent (Изпускане)**. Вижте раздел **“Освобождаване на налягането: Методи за освобождаване на налягането”**. Капакът за готвене под налягане може да бъде свален по всяко време на готвенето за лесен достъп.

Ниво на температурата	Препоръчителна употреба	Бележки
Lo (Ниска)	За бавно, тип целодневно готвене. За най-добри резултати, задайте време за готвене от поне 6 часа .	Можете да използвате капака за готвене под налягане или ако желаете да наблюдавате храната, докато се готви, можете да използвате всеки стъклен капак с подходящ размер и отвор за пара.
Hi (Висока)	За бавно готвене, но малко по-бързо.	

Пълно ръководство за употреба ще откриете онлайн на www.instantpot.bg

Готвене

Програма Sauté (Сотиране)

Програмата може да се използва вместо тиган върху котлон, скара тип плоча или грил с плоска повърхност. Сотирането на месо и зеленчуци преди готвене под налягане е идеален начин да подсилите вкусовете.

Ниво на температурата	Препоръчителна употреба	Бележки
Lo (Ниска)	За къкрене, редуциране/сгъстяване на течности и сосове, карамелизиране.	Надписът на дисплея се сменя от On (Включен) на Hot (Горещо) , когато вътрешният съд е достигнал температура за готвене. Ако съставките се добавят преди уредът да достигне необходимата температура, възможно е дисплеят да не изпише Hot и таймерът да не стартира. Това е нормално!
Hi (Висока)	За запържване, сотиране, пържене по метода Stir-Fry (с разбъркване), запечатване.	Като мярка за безопасност, 30 минути е максималното време за готвене на тази програма.

Когато ще готвите под налягане след използване на програма Sauté (Сотиране), деглазирайте дъното на вътрешния съд, за да се уверите, че храната няма да загори.

За да деглазирате, извадете хранителните продукти от вътрешния съд и добавете течност, като вода, бульон или вино, върху все още нагорещеното дъно. Използвайте дървена или силиконова шпатула, за да отлепите залепналите, загорели или карамелизирани парченца от дъното на вътрешния съд и разбъркайте в течността.

⚠ ПРЕДУПРЕЖДЕНИЕ

Програма Sauté (Сотиране) достига високи температури. Ако не се наблюдава, храната може да загори при готвене на тази настройка. НЕ използвайте капака за готвене под налягане/капакa Air Fryer и НЕ оставяйте уреда без надзор, докато използвате програма Sauté.

Пълно ръководство за употреба ще откриете онлайн на www.instantpot.bg

Програма Sous Vide (Су Вид)

Готвенето Су Вид представлява готвене на храната в специална, подходяща за готвене, вакуумирана торбичка, под вода, при ниска температура за продължително време. Храната се готви в собствените си сокове и резултатът е невероятно вкусен, ароматен и нежен.

Време по подразбиране	Времени диапазон	Температура по подразбиране	Температурен диапазон	Бележки
3 часа (03:00)	00:30 - 99:30	56°C	21 - 93°C	Уверете се, че храната в торбичките е напълно потопена. Ако използвате запечатваща се торбичка за многократна употреба, се уверете, че ципът остава над водата.

Готвене

⚠ ВНИМАНИЕ

Не препълвайте вътрешния съд, за да избегнете повреда на уреда. Трябва да оставите най-малко 5 см. пространство над водната линия на общото съдържание (вода и торбички с храна) до ръба на вътрешния съд.

Ще са Ви необходими:

- Кухненска щипка
- Термометър
- Подходящи за храна и готвене вакуумиращи/херметически затварящи се торбички
- или Уред за вакуумиране и пликове за вакуумиране, подходящи за храна и готвене

 Винаги следвайте проверена рецепта, когато готвите на Су Вид. Използвайте термометър за месо, за да се уверите, че месото е безопасно за консумация.

 Не е необходимо капакът за готвене под налягане да бъде поставен при готвене на Су Вид, но е препоръчително за оптимален контрол на температурата.

Съхранение на сготвената храна

Ако ястието няма да бъде консумирано веднага след готвене на Су Вид, потопете неотворените торбички в ледена вода, за да намалите бързо температурата, след което съхранявайте в хладилник.

Пълно ръководство за употреба, съвети и таблица с времена за готвене на Су Вид ще откриете онлайн на www.instantpot.bg

Програми Air Fry, Roast, Bake, Grill и Dehydrate (с капака Air Fryer)

Капакът Air Fryer е чудесен начин да придадете на ястията страхотни текстура и вкус.

ЗАБЕЛЕЖКА

Ако при използване на капака Air Fryer се появи грешка **Food burn**, деглазирайте дъното на вътрешния съд, при необходимост, съгласно инструкциите в раздел **“Готвене: Програма Sauté”**.

ЗАБЕЛЕЖКА

Не препълвайте кошницата Air Fryer или приставката за грил/дехидратиране. За да може храната да се готви добре и да стане хрупкава, въздухът трябва да може да циркулира свободно около нея.

Ако използвате допълнителен аксесоар/съд за готвене, поставете го във вътрешния съд, като оставите около 2.5 см. пространство около всички страни, за да може топлината да циркулира равномерно.

⚠ ВНИМАНИЕ

Уверете се, че винаги сте поставили вътрешния съд от неръждаема стомана, когато използвате капака Air Fryer. НЕ ИЗПОЛЗВАЙТЕ уреда в комбинацията капак Air Fryer с вътрешен съд с керамично покритие.

Готвене

Програма	Време по подразбиране	Времени диапазон	Температура по подразбиране	Температурен диапазон
Air Fry (Пържене с горещ въздух)*	18 минути (00:18)	00:01 - 01:00	204°C	82 - 204°C
Препоръчителна употреба	Пресни или замразени пържени картофи/чипс, пилешки крилца, хапки, рибни пръчици и др.			
Бележки	Поставете храната в кошницата Air Fryer или директно във вътрешния съд.			
Roast (Печене)*	40 минути (00:40)	00:01 - 01:00	193°C	82 - 204°C
Препоръчителна употреба	За печене на храни със солидна структура , напр. зеленчуци, месо (говеждо/телешко, агнешко, свинско, птиче месо) и др.			
Бележки	Поставете храната в кошницата Air Fryer или директно във вътрешния съд.			
Bake (Печене)	30 минути (00:30)	00:01 - 01:00	185°C	82 - 204°C
Препоръчителна употреба	За печене на храни, които нямат солидна структура преди процеса на готвене, напр. тесто/смес (леки и пухкави блатове за торта, сладкиши, хлебчета, кифлички, браунита и др.)			
Бележки	Изсипете сместа/тестото в съд за печене, подходящ за употреба във фурна, след което покрийте. Ако използвате форма за печене, поставете я върху мултифункционалната решетка.			
Grill (Грил)	8 минути (00:08)	00:01 - 00:40	204°C	Не се регулира.
Препоръчителна употреба	За топене на сирене или за придаване на златен завършек на храната.			
Бележки	Поставете кошницата Air Fryer и сложете храната върху приставката за грил/ дехидратиране.			
Dehydrate (Дехидратиране/ Сушене)	7 часа (07:00)	00:01 - 72:00	52°C	41 - 74°C
Препоръчителна употреба	За сушене на плодови или зеленчукови резенчета/чипс, снакс от месо (като jerky от говеждо месо) и др. Дехидратираното месо може да бъде опасно. Винаги следвайте проверена рецепта, когато дехидратирате месо.			
Бележки	Поставете кошницата Air Fryer и сложете храната ПОД приставката за грил/дехидратиране.			

*В зависимост от рецептата, можете да поставите храната в кошницата Air Fryer, върху мултифункционалната решетка, в допълнителен съд, подходящ за употреба във фурна, или директно във вътрешния съд от неръждаема стомана, но кошницата Air Fryer осигурява най-добрия въздушен поток за хрупкава и равномерно приготвена храна (препоръчително е да се използва при пържене с горещ въздух на храни, като крилца, хапки, пържени картофи). **Важно:** Уверете се, че винаги сте поставили вътрешния съд от неръждаема стомана в основния корпус.

Пълно ръководство за употреба ще откриете на www.instantpot.bg

Готвене

Програми Air Fry, Roast, Bake, Grill и Dehydrate (с капака Air Fryer)

01 Поставете хранителните продукти в кошницата Air Fryer, в допълнителен аксесоар/съд за готвене, подходящ за употреба във фурна, или директно във вътрешния съд, според съответната рецепта.

Ако използвате допълнителен аксесоар/съд за готвене, поставете го във вътрешния съд.

02 Поставете вътрешния съд от **неръждаема стомана** в основния корпус.

03 Поставете капака Air Fryer върху основния корпус като подравните ушите на капака спрямо дръжките на основния корпус и ги поставете в тях.

 Натиснете капака надолу, за да се уверите, че конекторите са напълно свързани помежду си.

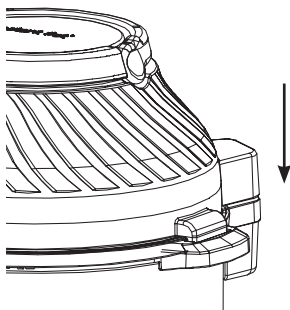

⚠ ВНИМАНИЕ Ако конекторите не са напълно свързани, дисплеят може да покаже код за грешка **Lid (Капак)** или **C9**. Уверете се, че сте осигурили правилна връзка между конекторите като притиснете капака Air Fryer/конекторите надолу.

04 Изберете програмата, която искате да използвате: **Air Fry, Roast, Bake, Grill** или **Dehydrate**.

05 Използвайте бутоните **+/-**, за да зададете **време (Time)** и **температура (Temp)** на готвене.

06 Натиснете **Start (Старт)**, за да започнете.

Дисплеят показва **On (Включен)**, докато уредът е във фаза Предварително загряване. Когато уредът достигне необходимата температура, дисплеят превключва към времето за готвене и започва обратно отброяване.

При програми Air Fry и Roast, уредът издава звуков сигнал по време на фазата на Готвене и на дисплея се показва надпис **turn Food (Разбъркване/Обръщане на храната)**.

07 Ако желаете да свалите капака, внимателно вдигнете капака Air Fryer от основния корпус и го поставете на предпазната подложка. Повдигането на капака паузира готвенето.

08 Внимателно разбъркайте, обърнете или завъртете хранителните продукти, след което поставете капака Air Fryer обратно върху основния корпус, за да продължите готвенето.

⚠ ВНИМАНИЕ Вътрешният съд и аксесоарите ще бъдат горещи по време и след готвене. За да избегнете нараняване, не докосвайте горещите вътрешен съд и аксесоари с незащитени ръце.

 Някои храни не изискват разбъркване или обръщане. Ако капакът не бъде свален след като на дисплея се изпише **turn Food**, готвенето ще продължи след 10 секунди.

09 Когато оставащото време за готвене е една минута, дисплеят отброява оставащото време в секунди.

Когато програмата приключи, уредът издава звуков сигнал и дисплеят показва **End (Край)**. Вентилаторът може да продължи да работи до още 5 минути след това или докато вдигнете капака.

 Ако не вдигнете капака, след като готвенето е приключило, уредът ще издава звуков сигнал, за да напомни за това след 5, 20 и 60 минути.

Грижа, почистване и съхранение

Почиствайте уреда и аксесоарите след всяка употреба. Неспазването на тези инструкции може да причини неизправност, което да доведе до сериозно нараняване и/или материални щети.

Винаги изключвайте уреда от контакта и го оставяйте да се охлади до стайна температура преди почистване. Никога не използвайте домакинска тел (метални телени гъби и четки), абразивни гъби и абразивни прахове или агресивни препарати за почистването на която и да е част от уреда и аксесоарите.

Оставете всички повърхности да изсъхнат напълно преди употреба и преди съхранение.

Части / Аксесоари	Методи за почистване и инструкции
Аксесоари <ul style="list-style-type: none">• Мултифункционална решетка• Предпазна подложка/ Капак за съхранение• Приставка за грил/ дехидратиране• Кошница Air Fryer на няколко нива• Основа за кошница Air Fryer	<p>Подходящи за почистване в съдомиялна машина, ако са поставени върху горния ред. Почиствайте с влажна кърпа и мек препарат за съдове, след което изплаквайте добре с чиста, топла вода.</p> <ul style="list-style-type: none">• Разглюбявайте кошницата Air Fryer за пържене/готвене с горещ въздух преди почистване.• По желание намазвайте или напръсквайте приставката за грил/ дехидратиране и/или вътрешността на кошницата Air Fryer със спрей за готвене преди да добавите храна за по-лесно почистване.• Използвайте обратната страна на предпазната подложка, за да покриете капака Air Fryer при съхранение.
Капак за готвене под налягане и части <ul style="list-style-type: none">• Колектор за конденз• Анти-блокиращ щит• Уплътнителен пръстен• Клапан за изпускане на пара• Поплавъчен клапан• Силиконова тапа на поплавъчен клапан	<p>Подходящ за почистване в съдомиялна машина - ако е поставен върху горния ред. Премахвайте всички подвижни части от капака преди почистване. Вижте раздел “Грижа, почистване и съхранение: Сваляне и поставяне на части”.</p> <ul style="list-style-type: none">• След като сте премахнали клапана за изпускане на пара и анти-блокиращия щит, почистете вътрешността на тръбата за изпускане на пара с четчица за почистване на тръби, за да предотвратите запушване.• За да отцедите водата от капака след измиване (вкл. в съдомиялна), хванете капака за дръжката и го дръжте вертикално над мивка, след което го завъртете на 360° - като завъртане на автомобилен волан.• След почистване и отцеждане, съхранявайте капака с горната част надолу върху основния корпус.• Проверявайте колектора за конденз след всяка употреба и го изпразвайте и почиствайте при необходимост. Не оставяйте в него да престояват храна или влага, тъй като това може да доведе до развитието на вредни бактерии.• Съхранявайте уплътнителните пръстени на проветриво място, за да намалите остатъчната миризма от ястията със силен аромат. За да елиминирате миризми, добавете 250 мл. (1 чаша) вода и 250 мл. (1 чаша) бял оцет във вътрешния съд и пуснете програма Pressure Cook (Готвене под налягане) за 5-10 минути, след което Бързо освободете налягането (QR).

Грижа, почистване и съхранение

Части / Аксесоари	Методи за почистване и инструкции
Капак Air Fryer	<p>Оставете капака Air Fryer да се охлади до стайна температура преди почистване. Почиствайте с много леко навлажнена кърпа и мек препарат за съдове, след което използвайте чиста, много леко навлажнена гъба, за да отстраните остатъците от сапун. Подсушете с мека кърпа. НЕ почиствайте в съдомиялна машина.</p> <ul style="list-style-type: none"> • Винаги проверявайте защитната решетка на нагревателя за мазни пръски или остатъци от храна. Ако има такива, ги премахвайте преди да използвате капака Air Fryer. • За да отстраните засъхнали мазнини и остатъци от храна от защитната решетка на нагревателя, нанесете смес от сода за хляб и оцет и избършете с влажна кърпа. • При упорити замърсявания оставете сместа да престои върху засегнатата зона за няколко минути, преди да почистите. • Проверете нагревателя за мазни пръски и остатъци от храна и почистете с влажна кърпа, при необходимост. • Не използвайте нищо по-абразивно от мека четка за зъби, за да почистите защитната решетка на нагревателя. • НЕ премахвайте защитната решетка на нагревателя. • НЕ изплаквайте и не потапяйте капака Air Fryer във вода/друга течност.
Вътрешен съд	<p>Подходящ за почистване в съдомиялна машина.</p> <ul style="list-style-type: none"> • Премахвайте устойчиви петна, появили се в резултат от твърда вода с навлажнена с оцет или неабразивен препарат (като Bar Keeper's Friend) гъба и търкане. При твърди или загорели остатъци от храна, добавете вряла вода и препарат за съдове във вътрешния съд и оставете да се накисне за няколко часа за лесно почистване. • Почиствайте след всяка употреба. • Уверете се, че всички външни повърхности са сухи, преди да поставите вътрешния съд в основния корпус.
Основен корпус	<p>Почиствайте с много леко навлажнена кърпа/гъба и мек препарат за съдове, след което използвайте чиста, много леко навлажнена гъба, за да отстраните остатъците от сапун. НЕ почиствайте в съдомиялна машина.</p> <ul style="list-style-type: none"> • Избърсвайте вътрешността на основния корпус, както и канала за конденз, с много леко навлажнена кърпа, за да се уверите, че остатъците от храна са премахнати. Оставете ги да изсъхнат напълно, преди да поставите вътрешния съд. • Почиствайте външната част на основния корпус и контролния панел с мека, много леко навлажнена кърпа или гъба. • Избърсвайте до сухо, за да избегнете появата на ивици.
Захранващ кабел	Почиствайте при необходимост с много леко навлажнена кърпа.

След почистване в съдомиялна машина по съответните части/аксесоари може да настъпи известно обезцветяване, но това няма да повлияе на безопасността или работата на уреда.

Грижа, почистване и съхранение

⚠ ПРЕДУПРЕЖДЕНИЕ

Основният корпус съдържа електрически компоненти. С цел защита от пожар, токов удар и/или нараняване, уверете се, че основният корпус е винаги сух.

- НЕ потапяйте основния корпус във вода или каквато и да е друга течност, и НЕ се опитвайте да го почистите в съдомиялна машина.
- НЕ изплаквайте нагревателя.
- НЕ изплаквайте и не потапяйте захранващия кабел и щепсела във вода или каквато и да е течност.

Сваляне и поставяне на части

Силиконов уплътнителен пръстен

Сваляне

Хванете ръба на силикона и издърпайте уплътнителния пръстен навън от кръглия водач за уплътнителен пръстен (от неръждаема стомана), секция по секция.

След като свалите уплътнителния пръстен, проверете водача за уплътнителен пръстен, за да се уверите, че е закрепен, подравнен и с еднаква височина спрямо капака. Не се опитвайте да ремонтирате деформиран водач за уплътнителен пръстен.

 **Instant Съвет:** Уплътнителният пръстен се сваля и поставя по-лесно, когато е мокър.

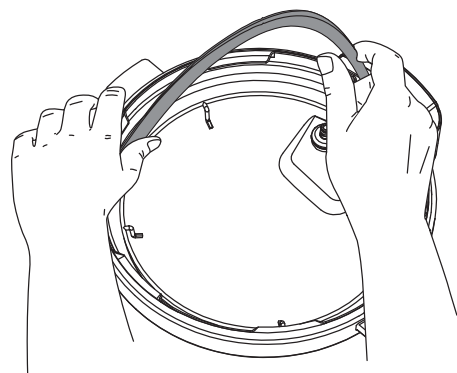

Поставяне

Сложете уплътнителния пръстен върху водача и го притиснете на мястото му, секция по секция. Уверете се, че няма нагъвания.

Уплътнителният пръстен трябва да е плътно поставен във водача. Може да се върти и движи леко, но не трябва да пада, когато обърнете капака.

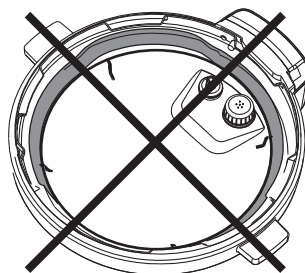
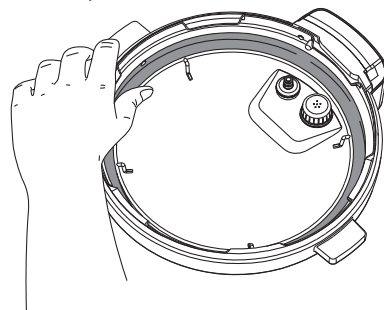

Неправилно

Грижа, почистване и съхранение

Клапан за изпускане на пара

Сваляне

Издърпайте клапана за изпускане на пара нагоре, докато се отдели от тръбата за изпускане на пара.

Клапанът за изпускане на пара трябва да се постави преди употреба и да се почиства редовно.

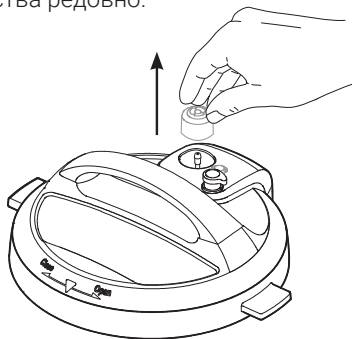

Поставяне

Сложете клапана за изпускане на пара върху тръбата за изпускане на пара и натиснете надолу.

Клапанът стои свободно (хлабаво), когато е поставен правилно, но трябва да остане на мястото си при обръщане на капака.

 Ако клапанът за изпускане на пара не е поставен, водата ще започне да пръска от тръбата за изпускане на пара, което може да доведе до изгаряния и наранявания.

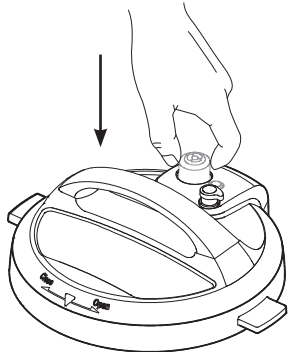

Анти-блокиращ щит

Сваляне

Хванете капака като автомобилен волан и натиснете с палци анти-блокиращия щит силно от страни (натискайте към ръба на капака и нагоре), докато изскочи от щипките отдолу.

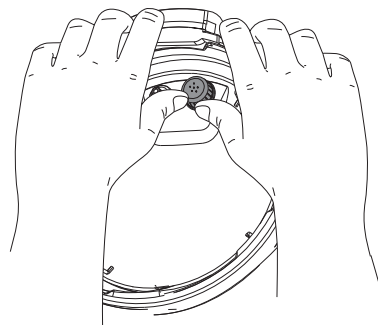

Поставяне

Сложете анти-блокиращия щит върху щипките и натиснете надолу, докато щракне на място.

Анти-блокиращият щит трябва да се постави преди употреба и да се почиства редовно.

Не се опитвайте да работите с уреда без поставен анти-блокиращ щит.

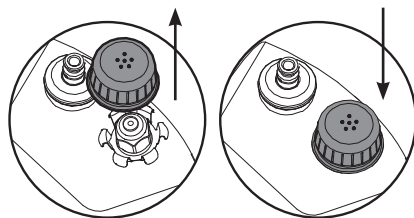

Грижа, почистване и съхранение

Поплавъчен клапан и силиконова тапа

Сваляне

Поставете един пръст върху горната (плоска) част на поплавъчния клапан, след което обърнете капака. Отделете силиконовата тапа от долната страна на поплавъчния клапан и извадете поплавъчния клапан от горната страна на капака.

 Не изхвърляйте поплавъчния клапан или силиконовата тапа.

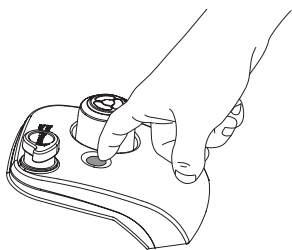

Отгоре

Поставяне

Пуснете поплавъчния клапан с тясната страна надолу в отвора за поплавъчен клапан от горната страна на капака. Поставете един пръст от горната (плоска) страна на поплавъчния клапан, след което обърнете капака. Прикрепете здраво силиконовата тапа за долната страна на поплавъчния клапан.

Не се опитвайте да работите с уреда без правилно поставен поплавъчен клапан и/или силиконова тапа на поплавъчния клапан.

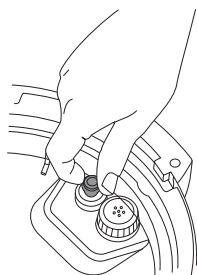

Отдолу

Колектор за конденз

Колекторът за конденз се намира в задната част на основния корпус и събира преливане и излишната влага от канала за конденз.

Трябва да се постави преди готвене и да се изпразни и изплакне след всяка употреба. В случай че колекторът за конденз не бъде поставен, водата ще капе директно на плота.

Сваляне

Издърпайте колектора за конденз от основния корпус; не го дърпайте надолу. Обърнете внимание на езичетата (водачите) на основния корпус и на улеите на колектора за конденз.

Поставяне

Подравнете улеите на колектора за конденз спрямо езичетата (водачите) на гърба на основния корпус и плъзнете колектора.

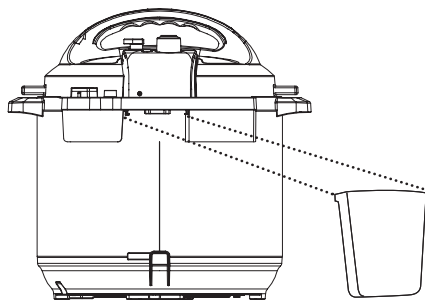

Отстраняване на неизправности

Проблем	Възможна причина	Решение
Капакът Air Fryer е поставен на място, но уредът не се включва или се изключва по време на готвене	Връзката между капака Air Fryer и основния корпус е слаба или има повреда.	Уверете се, че капакът Air Fryer е поставен правилно върху основния корпус, след което го натиснете надолу.
	Лоша захранваща връзка или липса на електричество.	Включете друг уред в същия контакт, за да тествате захранването. Проверете захранващия кабел за повреда. Ако забележите повреда, свържете се с Отдел за обслужване на клиенти . Уверете се, че кабелът е плътно включен в уреда/контакта.
	Електрическият предпазител е изгорял.	Свържете се с Отдел за обслужване на клиенти .
	Микропревключвателят е блокиран от мазнина или е повреден.	Свържете се с Отдел за обслужване на клиенти .
Черен дим излиза от капака Air Fryer	⚠ ВНИМАНИЕ Незабавно прекратете готвенето. Натиснете Cancel (Отказ) , след което изключете уреда от захранването. Когато димът спре, свалете и поставете капака Air Fryer върху предпазната подложка. Оставете уреда и капака Air Fryer да се охладят (до стайна температура). НЕ взаимодействайте с горещ уред.	
	Остатъци от храна по нагревателя на капака Air Fryer, по вътрешния съд или аксесоарите.	Извадете храната и аксесоарите от вътрешния съд, след което почистете старателно засегнатата зона.
	Използвате мазнина с ниска точка на димене.	Изберете мазнина с висока точка на димене, като например олио от рапица, авокадо, соя, оризово олио и др.
	Неизправност в уреда.	Свържете се с Отдел за обслужване на клиенти .
Бял дим излиза от капака Air Fryer	Готвите храни с високо съдържание на мазнини, като бекон, наденички и бургери.	Избягвайте пържене/готвене с горещ въздух на храни с високо съдържание на мазнини. Проверете вътрешния съд за излишна мазнина и премахнете, ако е необходимо, преди пържене/готвене с горещ въздух.
	Храната е влажна.	Изпарява се вода от храната, като се образува гъста пара. Подсушавайте влажните храни преди готвене/пържене с горещ въздух.
	Подправките на храната са полепнали към нагревателя.	Бъдете внимателни, когато подправяте храна. Намазнявайте зеленчуците и месото преди добавяне на подправки, така че подправките да прилепнат по-лесно към тях и да не бъдат раздухани от вентилатора.
	Може да има неизправност в капака.	Свържете се с Отдел за обслужване на клиенти .

Отстраняване на неизправности

Проблем	Възможна причина	Решение
Звук на щракване или лек звук на пукане от време на време	Звукът от превключване на нагревателя или гъвкавата основа под нагревателя се движи при смяна на температури.	Това е нормално; не се изисква действие.
	Дъното на вътрешния съд (ВС) е мокро.	Избършете външната повърхност на ВС. Уверете се, че нагревателят е сух, преди да поставите вътрешния съд обратно в основния корпус.
Затруднение при затварянето на капака за готвене под налягане	Уплътнителният пръстен (УП) не е поставен правилно.	Поставете отново уплътнителния пръстен, уверете се, че е плътно легнал във водача за уплътнителен пръстен.
	Поплавъчният клапан (ПК) е в изскочило положение.	Натиснете внимателно поплавъчния клапан надолу с дълъг прибор.
	Съдържанието в уреда е все още горещо.	Натиснете Бутона за бързо освобождаване, докато щракне в позиция Vent (Изпускане) , след което бавно спуснете капака върху основния корпус, като позволите на топлината да се разсее.
Затруднение при отварянето на капака за готвене под налягане	⚠ ОПАСНОСТ Съдържанието може да е под налягане. За да избегнете изгаряния и нараняване, НЕ се опитвайте да отворите капака принудително със сила.	
	Налягане вътре в уреда.	Освободете налягането според рецептата. Отворете капака само след като ПК е спаднал надолу.
	Поплавъчният клапан (ПК) е заседнал в изскочило положение заради парчета или остатъци от храна.	Освободете налягането напълно (с Бързо освобождаване на налягането), след което натиснете внимателно ПК с дълъг прибор. Отворете капака внимателно, след което старателно почистете ПК, около него и капака преди последваща употреба.
Вътрешният съд е прилепнал към капака за готвене под налягане при отваряне на уреда	Охлаждането на вътрешния съд може да създаде вакуум, причинявайки прилепване на вътрешния съд за капака.	За да освободите вакуума, натиснете Бутона за бързо освобождаване, докато щракне в позиция Vent (Изпускане) .
Изпускане на пара по ръба на капака за готвене под налягане	Няма УП в капака.	Поставете уплътнителен пръстен (УП).
	УП е повреден или не е поставен правилно.	Сменете уплътнителния пръстен (УП).
	Хранителни остатъци са залепнали към УП.	Извадете уплътнителния пръстен (УП) и го почистете старателно.
	Капакът не е затворен правилно.	Отворете, след това затворете капака.
	Водачът за уплътнителен пръстен (УП) е изкривен или не е центриран.	Извадете УП от капака и проверете водача за изкривяване или огъване. Свържете се с Отдел за обслужване на клиенти .
	Ръбът на вътрешния съд може да е деформиран.	Проверете за деформация и се свържете с Отдел за обслужване на клиенти .

Отстраняване на неизправности

Проблем	Възможна причина	Решение
Поплавъчният клапан (ПК) не изскача нагоре	Хранителни остатъци върху поплавъчния клапан или силиконовата тапа на поплавъчния клапан (ПК).	Извадете ПК от капака и почистете старателно; Проведете Първоначален тест , за да проверите работата на уреда. В случай на неизправност, свържете се с Отдел за обслужване на клиенти .
	Твърде малко течност във вътрешния съд (ВС).	Проверете за загаряне на дъното на ВС; премахнете, ако е необходимо. Добавете вода/течност на водна основа във ВС според вместимостта на уреда: 5.7 литра - 375 мл.; 8 литра - 500 мл.
	Силиконовата тапа на ПК е повредена или липсва.	Поставете тапата или я заменете с нова.
	ПК е възпрепятстван от механизма за заключване на капака.	Натиснете ПК с дълъг прибор. Ако ПК не спадне надолу, изключете уреда. Свържете се с Отдел за обслужване на клиенти .
	Вътрешният съд не се затопля.	Проведете Първоначален тест , за да проверите работата на уреда. В случай на неизправност, свържете се с Отдел за обслужване на клиенти .
	Дъното на вътрешния съд може да е повредено.	Проведете Първоначален тест , за да проверите работата на уреда. В случай на неизправност, свържете се с Отдел за обслужване на клиенти .
Малко количество пара изтича/ска от клапана за изпускане на пара по време на готвене	Бутонът за бързо освобождаване е в позиция Vent (Изпускане) .	Завъртете леко Бутона за бързо освобождаване, за да се уверите, че е в позиция Seal (Запечатване) .
	Уредът регулира излишното налягане.	Това е нормално; не се изисква действие.
	Твърде малко течност във вътрешния съд (ВС).	Уверете се, че във ВС има поне минималното необходимо количество течност.
Струи пара излизат от клапана за изпускане на пара при Бутон за бързо освобождаване в позиция Seal (Запечатване)	Няма достатъчно течност във вътрешния съд (ВС).	Добавете вода/течност на водна основа във ВС според вместимостта на уреда: 5.7 литра - 375 мл.; 8 литра - 500 мл.
	Грешка в сензора за налягане.	Свържете се с Отдел за обслужване на клиенти .
	Клапанът за изпускане на пара не е поставен правилно.	Освободете налягането, след което се уверете, че клапанът за изпускане на пара е поставен правилно. Вижте раздел "Грижа, почистване и съхранение: Сваляне и поставяне на части" .
	Дефект в клапана за изпускане на пара.	Свържете се с Отдел за обслужване на клиенти .
Дисплеят остава черен след включване на захранващия кабел	Лоша захранваща връзка или липса на електричество.	Проверете контакта, за да се уверите, че има захранване. Проверете захранващия кабел за повреда. Ако забележите повреда, свържете се с Отдел за обслужване на клиенти .
	Електрическият предпазител на уреда е изгорял.	Свържете се с Отдел за обслужване на клиенти .

Отстраняване на неизправности

Проблем	Възможна причина	Решение	
Код за грешка се показва на дисплея и уредът издава продължителен звуков сигнал	C1 C2 C6 C6H C6L	Неизправен сензор.	Изключете уреда от захранването за поне 4 часа. Включете го отново и в случай че не изписва код за грешка, направете Първоначален тест . Ако повторно изписва код за грешка, свържете се с Отдел за обслужване на клиенти .
	C5	Температурата е твърде висока.	Натиснете Cancel (Отказ) и извадете вътрешния съд. Изчакайте нагревателят да изстине; уверете се, че няма външни обекти в основния корпус, поставете отново вътрешния съд и направете нов опит. Проверете за загаряне на дъното на вътрешния съд. Добавете вода/течност на водна основа във ВС според вместимостта на уреда: 5.7 литра - 375 мл.; 8 литра - 500 мл.
	C7 или NoPr	Нагревателят е повреден/не работи.	Свържете се с Отдел за обслужване на клиенти .
		Няма достатъчно течност.	Добавете вода/течност на водна основа във ВС според вместимостта на уреда: 5.7 литра - 375 мл.; 8 литра - 500 мл. Добавете още течност, ако е необходимо.
		Бутонът за бързо освобождаване е в позиция Vent (Изпускане) .	Завъртете леко Бутона за бързо освобождаване, за да се уверите, че е в позиция Seal (Запечатване) .
	C9	Проблем със сензорите или при използване на капак Air Fryer конекторите не правят добър контакт.	Натиснете капака надолу, за да се уверите, че конекторите са напълно свързани помежду си. Свържете се с Отдел за обслужване на клиенти .
	Lid (Капак)	Капакът не е в правилната позиция за избраната програма.	Отворете и затворете капака. Не използвайте капак, когато използвате програма Sauté (Сотиране) .
	Pot (Вътрешен съд)	Не е поставен вътрешен съд (ВС) в основния корпус.	Поставете вътрешния съд от неръждаема стомана в основния корпус.
	Food burn/Burn	Установена е висока температура на дъното на ВС; уредът автоматично намалява температурата, за да се избегне прегряване.	Натрупване на отлагания по дъното на вътрешния съд (ВС) може да възпрепятства правилното отдаване на топлина. Изключете уреда, освободете налягането според рецептата и проверете дъното на ВС.
	PrSE	Натрупало се е налягане по време на програма за готвене без налягане.	Натиснете Cancel (Отказ) , след което натиснете Бутона за бързо освобождаване, докато щракне в позиция Vent (Изпускане) .

В случай че продължавате да имате проблем с уреда или имате допълнителни въпроси, свържете се с **Отдел за обслужване на клиенти** на www.instantpot.bg.

Всяко друго обслужване на уреда трябва да се извършва от оторизиран сервизен представител.

ЖЪЛТА ЛИСТОВКА

Прочетете всички предупреждения върху опаковките, предупредителните листовки, предупредителните етикети и предупредителните стикери. Премахнете всички опаковки (опаковъчни материали), предупредителни листовки и предупредителни етикети от уреда и аксесоарите. Прочетете **ВАЖНИ МЕРКИ ЗА БЕЗОПАСНОСТ** в приложените инструкции преди да използвате уреда.

НЕ ПОСТАВЯЙТЕ ръка (ръце), лице, както и незащитена кожа над механизма (клапана) за изпускане на пара, докато уредът работи.

НЕ ОТВАРЯЙТЕ капака насила, докато поплавъчният клапан е все още изскочил нагоре.

Когато провеждате **ПЪРВОНАЧАЛЕН ТЕСТ**, напълнете вътрешния съд с 3 чаши вода (~ 750 мл). Вижте приложените инструкции за пълни детайли.

▲ ПРЕДУПРЕЖДЕНИЕ!

КОГАТО ГОТВИТЕ ПОД НАЛЯГАНЕ: НЕ пълнете вътрешния съд над ниво **PC MAX – 2/3 (Максимално ниво за готвене под налягане)**, отбелязано от вътрешната страна на вътрешния съд. Бъдете изключително внимателни при готвене и освобождаване на налягането на храни, които се разширяват по време на готвене, както и храни като ябълков сос, червени боровинки, ечемик, овесени ядки, грах, нудли и т.н., тъй като тези храни могат да се разпенят или да пръснат, което може да запуши тръбата за изпускане на пара и/или клапана за изпускане на пара. Не пълнете вътрешния съд над нивото на линията – **1/2 (Наполовина пълно)**, когато готвите тези храни.

КОГАТО ИЗПОЛЗВАТЕ КАПАКА AIR FRYER (ЗА ПЪРЖЕНЕ / ГОТВЕНЕ С ГОРЕЩ ВЪЗДУХ): НЕ пълнете вътрешния съд над ниво **PC MAX – 2/3**, тъй като препълването може да доведе до контакт на храна с нагревателя на капака Air Fryer, което може да причини повреда на капака/уреда.

ОРАНЖЕВА ЛИСТОВКА

▲ ПРЕДУПРЕЖДЕНИЕ!

НЕ ОСТАВЯЙТЕ храна или външни обекти върху нагревателя. Винаги преди готвене се уверете, че върху нагревателя няма мазнини или остатъци от храна. **При готвене винаги използвайте само оригинални вътрешни съдове от неръждаема стомана Instant Pot.**

Премахнете тази листовка преди да използвате уреда!

ОСНОВЕН КОРПУС

▲ ПРЕДУПРЕДИТЕЛЕН СТИКЕР ОТ ВЪТРЕШНАТА СТРАНА НА ОСНОВНИЯ КОРПУС

ВНИМАНИЕ: С ЦЕЛ НАМАЛЯВАНЕ РИСКА ОТ ТОКОВ УДАР, ГОТВЕТЕ САМО ВЪВ ВЪТРЕШНИЯ СЪД (ПРЕМАХВАЕМ), И НИКОГА ДИРЕКТНО В ОСНОВНИЯ КОРПУС (ОСНОВАТА).

ВНИМАНИЕ: ГОРЕЦА ПОВЪРХНОСТ.

▲ ПРЕДУПРЕЖДЕНИЕ ВЪРХУ ИНФОРМАЦИОННИЯ ЕТИКЕТ (НА ГЪРБА НА УРЕДА)

ВНИМАНИЕ: НЕ ПОТАПАЙТЕ ВЪВ ВОДА. САМО ЗА ДОМАШНА УПОТРЕБА. ПРОЧЕТЕТЕ ИНСТРУКЦИИТЕ ПРЕДИ УПОТРЕБА. ИЗКЛУЧЕТЕ ОТ ЗАХРАНВАНЕТО, КОГАТО НЕ СЕ ИЗПОЛЗВА.

КАПАК ЗА ГОТВЕНЕ ПОД НАЛЯГАНЕ

▲ ПРЕДУПРЕДИТЕЛЕН СТИКЕР (ЧЕРЕН)

1. Използвайте само предоставения капак за готвене под налягане Instant Pot Duo Crisp с основния корпус Instant Pot Duo Crisp. Използването на какъвто и да е друг капак за готвене под налягане може да причини нараняване, повреда на уреда и/или материални щети.

2. При готвене под налягане, Бутонът за бързо освобождаване на налягането трябва да бъде в изскочила нагоре позиция **Seal (Запечатване)**.

3. По време на готвене и след готвене металните части на капака ще бъдат горещи.

4. Никога не поставяйте ръцете си, не излагайте лицето си и незащитена кожа в близост до механизма (клапана) за изпускане на пара.

5. Ако вътрешният съд прилепне към капака след готвене, натиснете Бутона за бързо освобождаване на налягането надолу, за да освободите вакуума.

6. Никога не поставяйте ръцете си, не излагайте лицето си и незащитена кожа в близост до механизма (клапана) за изпускане на пара.

Поплавъчният клапан е изскочил нагоре (уредът е под налягане) – **не отваряйте капака**. Поплавъчният клапан е спаднал надолу в капака (уредът не е под налягане) – **можете да отворите капака**.

7. **Не премахвайте стикера.**

▲ ПРЕДУПРЕДИТЕЛЕН ЕТИКЕТ (ВИСЯЩ) КЪМ БУТОНА ЗА БЪРЗО ОСВОБОЖДАВАНЕ НА НАЛЯГАНЕТО

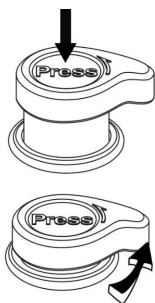

БУТОН ЗА БЪРЗО ОСВОБОЖДАВАНЕ НА НАЛЯГАНЕТО

Бутонът за бързо освобождаване на налягането автоматично застава в горна позиция **Seal (Запечатване)**, когато капакът е затворен.

1. Позиция Seal (Запечатване)

За Бързо освобождаване на налягането – Натиснете Бутона за бързо освобождаване, докато щракне в позиция **Vent (Изпускане)**.

2. Позиция Vent (Изпускане).

За да спрете Бързото освобождаване на налягането, завъртете леко Бутона за бързо освобождаване обратно на часовниковата стрелка, докато изскочи в позиция **Seal (Запечатване)**.

Предупреждение: Горещата пара от клапана за изпускане на пара може да причини изгаряния! **НЕ ПОСТАВЯЙТЕ** ръце, лице, както и незащитена кожа над механизма (клапана) за изпускане на пара, докато уредът работи.

Премахнете този етикет преди да използвате уреда!

КАПАК AIR FRYER

▲ ПРЕДУПРЕДИТЕЛЕН СТИКЕР ВЪРХУ КАПАКА

ПРЕДУПРЕЖДЕНИЕ: Гореща повърхност! Винаги използвайте дръжката, за да повдигнете, свалите или пренесете капака. Не пипайте или блокирайте отвора за входящ въздух и вентилационната решетка. **Не потапяйте капака във вода или друга течност.**

▲ ПРЕДУПРЕДИТЕЛЕН СТИКЕР ВЪРХУ ДРЪЖКАТА НА КАПАКА

ВНИМАНИЕ: Натиснете капака Air Fryer надолу, за да се уверите, че конекторите са напълно свързани помежду си.

Гаранция

За INSTANT POT DUO CRISP + AIR FRYER, наричан по-долу накратко "Уред",

Инстант Хоум ЕООД, ЕИК 207830221, оторизиран дистрибутор за България на Instant Brands LLC, (наричан по-долу накратко "Дистрибутор") гарантира, че този продукт е произведен качествено и няма дефекти в изработката и материалите. Тази гаранция е за период от две (2) години от датата на първоначалната покупка. Покритието на тази гаранция важи само при употреба в домашни условия, само при използване на уреда в България. Тази гаранция не покрива използването на уреда извън територията на Република България.

За възползване от услуга по тази гаранция е необходимо доказателство за първоначалната дата на покупка (касов бон или фактура), както и връщане на целия уред при поискване. При условие, че с този уред се работи и същият се поддържа в съответствие с предоставените инструкции за употреба, приложени към уреда (също достъпни на www.instantpot.bg), Дистрибуторът ще реши по свое усмотрение и в съответствие с приложимото законодателство, или: (i) да поправи дефектирани елементи и материали; или (ii) да замени уреда. В случай, че уредът бъде сменен в рамките на гаранцията, гаранцията за заместващия уред изтича 24 месеца след датата на оригиналната покупка. Срокът на гаранцията спира да тече през времето, необходимо за поправката или замената на дефектирания уред, или за постигане на писмено споразумение между Дистрибутора и потребителя за решаване на казуса.

Ограничения и Изключения

Всяко манипулиране/модифициране, опит за манипулиране/модифициране или неоторизирано ремонтване на уреда може да попречи на безопасната работа на уреда и може да доведе до сериозни наранявания, повреди и материални щети. Всяко манипулиране/модифициране/изменение, опит за манипулиране/модифициране или неоторизирано ремонтване на уреда или която и да е част от него ще анулира гаранцията, освен ако такива изменения или промени не са изрично писмено упълномощени от Дистрибутора.

Тази гаранция не покрива (1) нормалното износване; (2) професионална употреба, търговска употреба и/или всяка друга употреба, различна от нормалната домашна употреба, по начин, противоречащ с която и да е част от цялата приложена към уреда документация; (3) механични или електрически повреди, свързани с блокиране на вентилационни отвори или неосигуряване на необходимите отстояния при ползване на уреда; (4) механична повреда, механично износване в процеса на обичайната употреба на уреда, включително, но не само: вътрешни или външни петна, обезцветяване, промяна на цвета, надрасквания, напуквания, изтъквания и др. с оглед естественото овехтяване на уреда, както и подмяна на консумативи (уплътнения, филтри, филтриращи елементи, крушки и др.); (5) използване на неоригинални консумативи и продукти с електронно, електрическо или механично несъвместимо оборудване; (6) неправилна употреба на уреда, недобросъвестно поведение и/или липса на грижа от страна на купувача към закупения уред, в това число, но не само, при удряне и/или изпускане; (7) неправилно сглобяване или разглобяване, опит за отстраняване на дефекта, отремонтване или манипулиране на уреда от купувача или други неупълномощени лица; (8) форсмажорни обстоятелства (като пожар, мълнии, наводнения и др.), които са извън контрола на Продавача; (9) механични или електрически претоварвания, получени вследствие на неизправности по електрическата мрежа (като сътресения, удари, колебания в напрежението и други); (10) неправилно съхранение, попадане на външно тяло (течности, монети, прах в голямо количество, насекоми и др.), въздействието на агресивна външна среда.

До степента, разрешена от приложимото законодателство, отговорността на Дистрибутора, ако има такава, за всеки евентуално дефектирал уред или част се ограничава до ремонт или подмяна на уреда или част от него и не надвишава покупната цена на съпоставим уред за подмяна. С изключение на изрично предвиденото тук и доколкото е разрешено по приложимото законодателство (1) Дистрибуторът не дава допълнителни гаранции и условия, изрични или по подразбиране, по отношение на уреда или частите, обхванати от настоящата гаранция, и (2) Дистрибуторът не носи

Гаранция

отговорност за косвени, случайни или последващи вреди и щети, произтичащи от или във връзка с използването или работата на уреда или повреди, свързани с икономическа загуба, загуба на имущество, загуба на приходи или печалби, загуба на удовлетвореност или невъзможност за използване, разходи за монтиране или други последващи вреди и щети от какъвто и да е вид.

Потребителят има права, съгласно приложимите закони, които са в допълнение към всяко право или средство за защита, предлагащо се под тази гаранция. Продавачът носи отговорност за липсата на съответствие на стоката с договора за продажба, съгласно законодателството за защита на потребителите.

Всички права на купувача са посочени в законодателството за защита на потребителите, включително Закона за защита на потребителите и Закона за предоставяне на цифрово съдържание и цифрови услуги и за продажба на стоки, като този документ не променя или не отнема което и да е от гарантираните от закона права.

Гаранционно Обслужване

За да получи гаранционно обслужване, потребителят следва да предостави:

- Име, имейл адрес и телефонен номер.
- Копие на оригинален касов бон или фактура за покупка, модел и сериен номер на уреда.
- Описание на дефекта на продукта, включително всякакви снимки или видео, ако е възможно.
- Всички части от уреда, независимо от състоянието им: Основен корпус, Вътрешен съд, Херметичен капак, Капак Air Fryer и/или оригинали аксесоари (ако се предявяват претенции по гаранция за същите).

Контактна Информация

Инстант Хоум ЕООД - Официален дистрибутор на Instant Brands LLC за България

България, гр. София ПК 1618

бул. Братя Бъкстон 40

Имейл: support@instantpot.bg

Телефон: 0700 31 027

Рециклиране

Този уред е в съответствие с Директивата 2012/19 / ЕС за ОЕЕО относно изхвърлянето на електрически и електронни устройства и оборудване (WEEE). Този уред отговаря на европейската директива за електромагнитна съвместимост (EMC) 2014/30 / ЕС и нейните ревизии, както и Директивата за ниско напрежение (LVD) 2014/35 / ЕС и нейните ревизии.

Тази маркировка показва, че продуктът не трябва да се изхвърля заедно с други битови отпадъци на територията на ЕС. За да предотвратите евентуално увреждане на околната среда или човешкото здраве от неконтролирано изхвърляне на отпадъци, рециклирайте го отговорно, насърчавайки устойчивото повторно използване на материалните източници. За да върнете използваното устройство, моля, използвайте системи за връщане и събиране или се свържете с отдела за обслужване на клиенти за допълнителна информация за рециклиране и WEEE.



Instant Pot®

DUO CRISP™ + AIR FRYER

ΠΟΛΥΛΕΙΤΟΥΡΓΙΚΗ ΣΥΣΚΕΥΗ ΓΙΑ ΜΑΓΕΙΡΕΜΑ ΥΠΟ ΠΙΕΣΗ ΚΑΙ
ΤΗΓΑΝΙΣΜΑ / ΜΑΓΕΙΡΕΜΑ ΜΕ ΖΕΣΤΟ ΑΕΡΑ - 5.7 ΚΑΙ 8 ΛΙΤΡΑ



Εγχειρίδιο "Πρώτα βήματα χρήσης"

- 44 Σημαντικές οδηγίες ασφαλείας
- 51 Προϊόν, ανταλλακτικά και αξεσουάρ
- 53 Πρώτα βήματα
- 55 Μαγείρεμα υπό πίεση 101
- 56 Απελευθέρωση πίεσης
- 57 Πίνακας ελέγχου
- 60 Έλεγχος πίεσης
- 64 Μαγείρεμα (προγράμματα)
- 71 Φροντίδα, καθαρισμός και αποθήκευση
- 76 Αντιμετώπιση προβλημάτων
- 80 Προειδοποιήσεις
- 82 Εγγύηση
- 84 Στοιχεία επικοινωνίας

Πλήρες εγχειρίδιο χρήσης, χρήσιμες πληροφορίες, χρόνοι μαγειρέματος, συνταγές, βίντεο και απαντήσεις σε συχνές ερωτήσεις μπορείτε να βρείτε στη διεύθυνση

www.instant-home.gr

ΣΗΜΑΝΤΙΚΕΣ ΟΔΗΓΙΕΣ ΑΣΦΑΛΕΙΑΣ

Για την εταιρεία Instant Brands®, η ασφάλειά σας έχει πάντα προτεραιότητα και η σειρά Instant Pot Duo Crisp® έχει σχεδιαστεί με αυτήν την κορυφαία προτεραιότητα. Για να μάθετε περισσότερα σχετικά με τους μηχανισμούς ασφαλείας αυτής της συσκευής, επισκεφθείτε www.instant-home.gr.

Όταν χρησιμοποιείτε ηλεκτρικές συσκευές, πρέπει πάντα να είστε προσεκτικοί και να τηρείτε βασικά μέτρα ασφαλείας:

- 01** ΔΙΑΒΑΣΤΕ ΠΡΟΣΕΚΤΙΚΑ ΚΑΙ ΠΛΗΡΩΣ ΑΥΤΟ ΤΟ ΕΓΧΕΙΡΙΔΙΟ ΜΕ ΟΛΕΣ ΤΙΣ ΟΔΗΓΙΕΣ, ΤΑ ΜΕΤΡΑ ΑΣΦΑΛΕΙΑΣ ΚΑΙ ΤΙΣ ΠΡΟΕΙΔΟΠΟΙΗΣΕΙΣ ΠΡΙΝ ΞΕΚΙΝΗΣΕΤΕ ΝΑ ΧΡΗΣΙΜΟΠΟΙΕΙΤΕ ΤΗ ΣΥΣΚΕΥΗ. Η ΜΗ ΤΗΡΗΣΗ ΑΥΤΩΝ ΤΩΝ ΟΔΗΓΙΩΝ ΜΠΟΡΕΙ ΝΑ ΟΔΗΓΗΣΕΙ ΣΕ ΤΡΑΥΜΑΤΙΣΜΟ Η/ΚΑΙ ΥΛΙΚΕΣ ΖΗΜΙΕΣ.
- 02** Χρησιμοποιήστε μόνο το καπάκι μαγειρέματος υπό πίεση Instant Pot Duo Crisp ή το καπάκι φριτέζας ζεστού αέρα Instant Pot Duo Crisp Air Fryer με κύριο περιβλήμα Instant Pot Duo Crisp. Η χρήση άλλου καπακιού μαγειρέματος υπό πίεση ή τηγάνισμα/μαγείρεμα με ζεστό αέρα μπορεί να προκαλέσει τραυματισμό, ζημιά ή/και υλικές ζημιές.
- 03** Για να μειώσετε τον κίνδυνο ανεπιθύμητης απελευθέρωσης ατμού/πίεσης, χρησιμοποιήστε μόνο το εσωτερικό δοχείο Instant Pot που έχει σχεδιαστεί για αυτό το μοντέλο. ΜΗ χρησιμοποιείτε την συσκευή χωρίς να έχετε τοποθετήσει το εσωτερικό δοχείο.
- 04** Χρησιμοποιείτε πάντα το εσωτερικό δοχείο από ανοξείδωτο χάλυβα Instant Pot στο κατάλληλο μέγεθος όταν χρησιμοποιείτε το καπάκι μαγειρέματος με ζεστό αέρα Air Fryer. Το καπάκι Air Fryer είναι συμβατό μόνο με εσωτερικό δοχείο από ανοξείδωτο χάλυβα. ΜΗΝ χρησιμοποιείτε τη συσκευή σε συνδυασμό καπάκι Air Fryer με εσωτερικό δοχείο με κεραμική επικάλυψη.
- 05** **⚠ ΠΡΟΣΟΧΗ** Όταν μαγειρεύετε υπό πίεση, μην ανοίγετε το καπάκι της συσκευής πριν πέσει/απελευθερωθεί εντελώς η εσωτερική πίεση. Εάν η βαλβίδα ένδειξη της πίεσης εξακολουθεί να εμφανίζεται ή/και το καπάκι απαιτεί προσπάθεια κατά το άνοιγμα, αυτό δείχνει ότι η συσκευή εξακολουθεί να βρίσκεται υπό πίεση - μην προσπαθήσετε να την ανοίξετε με δύναμη. Οποιαδήποτε υπολειπόμενη πίεση στη συσκευή μπορεί να είναι επικίνδυνη. Ανατρέξτε στην ενότητα για πληροφορίες σχετικά με τεχνικές ασφαλούς απελευθέρωσης πίεσης. Το άνοιγμα της συσκευής ενώ βρίσκεται ακόμα υπό πίεση μπορεί να οδηγήσει σε ξαφνική έκχυση θερμού περιεχομένου και μπορεί να προκαλέσει εγκαύματα ή άλλους τραυματισμούς, ζημιές ή/και υλικές ζημιές.
- 06** Χρησιμοποιείτε πάντα τη συσκευή σε σταθερή, μη εύφλεκτη, επίπεδη επιφάνεια.
- 07** Διαβάστε αυτόν τον οδηγό προσεκτικά και πλήρως και αποθηκεύστε τον για μελλοντική αναφορά. Η μη τήρηση αυτών των οδηγιών μπορεί να έχει ως αποτέλεσμα τραυματισμό ή/και υλικές ζημιές.

⚠ ΠΡΟΕΙΔΟΠΟΙΗΣΗ

Διαβάστε το παρόν εγχειρίδιο προσεκτικά και πλήρως και φυλάξτε το για μελλοντική αναφορά. Η μη τήρηση των οδηγιών ασφαλείας μπορεί να προκαλέσει σοβαρό τραυματισμό ή/και υλικές ζημιές.

ΣΗΜΑΝΤΙΚΕΣ ΟΔΗΓΙΕΣ ΑΣΦΑΛΕΙΑΣ

- 08 Μόνο για οικιακή χρήση. Μην χρησιμοποιείτε τη συσκευή σε εξωτερικούς χώρους. Δεν προορίζεται για εμπορική χρήση.
- 09 **⚠ ΠΡΟΣΟΧΗ** Μην τοποθετείτε τη συσκευή σε εστίες, πολύ κοντά σε καυτή κουζίνα, θερμαινόμενο φούρνο ή άλλη συσκευή. Η θερμότητα από εξωτερική πηγή θα προκαλέσει ζημιά στη συσκευή. Η μη τήρηση αυτών των οδηγιών μπορεί να οδηγήσει σε τραυματισμό ή/και υλικές ζημιές.
- 10 **⚠ ΠΡΟΣΟΧΗ** Μην χρησιμοποιείτε τη συσκευή σε κοντινή απόσταση από νερό ή ανοιχτή φλόγα. Προστατέψτε τη συσκευή από το άμεσο ηλιακό φως. Η μη τήρηση αυτών των οδηγιών μπορεί να οδηγήσει σε τραυματισμό ή/και υλικές ζημιές.
- 11 **⚠ ΠΡΟΣΟΧΗ** Μην αγγίζετε τις θερμές επιφάνειες της συσκευής με μη προστατευμένα χέρια. Για να σηκώσετε, να μετακινήσετε ή να μεταφέρετε τη συσκευή, χρησιμοποιήστε μόνο τις πλευρικές λαβές του κύριου περιβλήματος. Για να σηκώσετε και να μετακινήσετε το καπάκι Air Fryer, χρησιμοποιήστε μόνο τη λαβή του κατακτιού Air Fryer. Να είστε εξαιρετικά προσεκτικοί όταν μετακινείτε τη συσκευή όταν περιέχει ζεστό φαγητό, ζεστό λίπος ή άλλα ζεστά υγρά. ΜΗΝ μετακινείτε τη συσκευή, ενώ λειτουργεί ή είναι υπό πίεση.
- 12 **⚠ ΠΡΟΣΟΧΗ** Το κύριο περίβλημα και το καπάκι Air Fryer περιέχουν ηλεκτρικά εξαρτήματα. Για λόγους προστασίας από ηλεκτροπληξία, μην τοποθετείτε υγρό απευθείας στο κύριο περίβλημα ή στο καπάκι Air Fryer, μην βυθίζετε το κύριο περίβλημα, το καπάκι Air Fryer ή/και το καλώδιο τροφοδοσίας σε νερό ή οποιοδήποτε υγρό. Μην ξεπλένετε το κύριο περίβλημα ή το καπάκι Air Fryer κάτω από τη βρύση.
- 13 **⚠ ΠΡΟΣΟΧΗ** Μην γεμίζετε το εσωτερικό δοχείο πάνω από το επίπεδο της ένδειξης **PC MAX – 2/3 (Ανώτατο σημείο μαγειρέματος υπό πίεση)** που σημειώνεται στο εσωτερικό του εσωτερικού δοχείου. Όταν μαγειρεύετε τρόφιμα που επεκτείνονται κατά τη διάρκεια του μαγειρέματος, όπως ρύζι ή αφυδατωμένα (αποξηραμένα) λαχανικά, μην γεμίζετε το εσωτερικό δοχείο πάνω από την ένδειξη **– 1/2 (Μισό γέμισμα)**. Η υπερπλήρωση του εσωτερικού δοχείου αυξάνει τον κίνδυνο απόφραξης του σωλήνα εξαγωγής ατμού και μπορεί να αυξήσει σημαντικά την πίεση. Ανατρέξτε στην ενότητα **"Μαγείρεμα: Προγράμματα Pressure Cook και Steam"**.
- 14 **⚠ ΠΡΟΕΙΔΟΠΟΙΗΣΗ** Αυτή η συσκευή μαγειρεύει υπό πίεση. Βεβαιωθείτε ότι η συσκευή είναι σωστά κλειστή πριν ξεκινήσετε ένα πρόγραμμα μαγειρέματος. Η μη τήρηση αυτών των οδηγιών μπορεί να οδηγήσει σε έγκαιμα, τραυματισμό ή/και υλικές ζημιές. Ανατρέξτε στην ενότητα **«Έλεγχος πίεσης: Καπάκι μαγειρέματος υπό πίεση - Κλείσιμο καπακιού»**.
- 15 Κατά το μαγείρεμα κρέατος με δέρμα/περιτύλιγμα (π.χ. λουκάνικο με περιτύλιγμα), το δέρμα/το περίβλημα μπορεί να διογκωθεί όταν θερμαίνεται ή είναι υπό πίεση. Μην τρυπάτε το κρέας με αιχμηρά αντικείμενα όσο η δέρμα/περιτύλιγμα είναι ακόμα διογκωμένη, καθώς αυτό μπορεί να προκαλέσει εγκαύματα.

⚠ ΠΡΟΕΙΔΟΠΟΙΗΣΗ

Διαβάστε το παρόν εγχειρίδιο προσεκτικά και πλήρως και φυλάξτε το για μελλοντική αναφορά. Η μη τήρηση των οδηγιών ασφαλείας μπορεί να προκαλέσει σοβαρό τραυματισμό ή/και υλικές ζημιές.

ΣΗΜΑΝΤΙΚΕΣ ΟΔΗΓΙΕΣ ΑΣΦΑΛΕΙΑΣ

- 16 **⚠ ΠΡΟΣΟΧΗ** Όταν μαγειρεύετε τρόφιμα με υψηλή περιεκτικότητα σε λιπαρά, ζυμαρικά ή τρόφιμα με παχιά σύσταση υπό πίεση, προσέξτε όταν αφαιρείτε το καπάκι, καθώς το περιεχόμενο μπορεί να ψεκαστεί ή να υπερχειλίσει. Ακολουθήστε τις οδηγίες της σχετικής συνταγής σχετικά με τη μέθοδο ασφαλούς απελευθέρωσης πίεσης. Ανατρέξτε στην ενότητα **«Απελευθέρωση πίεσης: Μέθοδοι απελευθέρωσης πίεσης»**.
- 17 **⚠ ΠΡΟΣΟΧΗ** Ποτέ μην χρησιμοποιείτε τη συσκευή σε λειτουργία υπό πίεση χωρίς να προσθέσετε νερό / υγρό με βάση το νερό, καθώς αυτό θα την βλάψει σοβαρά.
- 18 Μην χρησιμοποιείτε αυτήν τη συσκευή για τηγάνισμα ή για τηγάνισμα με λάδι/λίπος σε λειτουργία πίεσης.
- 19 Μην σκύβετε πάνω από τη συσκευή και μην εκθέτετε το πρόσωπο, τα χέρια ή το μη προστατευμένο δέρμα πάνω από τη βαλβίδα εξαγωγής ατμού ή τη βαλβίδα ένδειξης της πίεσης όταν η συσκευή λειτουργεί ή έχει υπολειπόμενη πίεση. Μην αγγίζετε τα μεταλλικά μέρη του καπακιού της συσκευής όταν η συσκευή λειτουργεί, καθώς αυτό μπορεί να οδηγήσει σε τραυματισμό.
- 20 Μην καλύπτετε ή φράζετε τη βαλβίδα εξαγωγής ατμού ή/και τη βαλβίδα ένδειξης της πίεσης με πετσέτες ή άλλα αντικείμενα. Η μη τήρηση αυτών των οδηγιών μπορεί να δημιουργήσει πρόβλημα ασφάλειας για τη συσκευή και να οδηγήσει σε τραυματισμό.
- 21 Απενεργοποιήστε τη συσκευή εάν, με το πρόγραμμα υπό πίεση σε λειτουργία, μια σταθερή ροή ατμού για περισσότερο από 3 λεπτά βγαίνει από τη βαλβίδα εξαγωγής ατμού ή/και τη βαλβίδα ένδειξης της πίεσης. Αφήστε την πίεση στη συσκευή να πέσει φυσικά ή απελευθερώστε την υπερβολική πίεση χειροκίνητα πριν ανοίξετε. Ανατρέξτε στην ενότητα **«Απελευθέρωση πίεσης: Μέθοδοι απελευθέρωσης πίεσης»** για πληροφορίες σχετικά με τεχνικές ασφαλούς απελευθέρωσης πίεσης.
- 22 Απενεργοποιήστε τη συσκευή εάν βγαίνει ατμός από την άκρη του καπακιού μαγειρέματος υπό πίεση και, στη συνέχεια, ελέγξτε ότι ο δακτύλιος στεγανοποίησης έχει τοποθετηθεί σωστά. Ανατρέξτε στην ενότητα **«Φροντίδα, καθαρισμός και αποθήκευση: Αποσυναρμολόγηση και συναρμολόγηση εξαρτημάτων»**.
- 23 Για να απενεργοποιήσετε τη συσκευή, πατήστε Cancel (Ακύρωση) και στη συνέχεια, αποσυνδέστε τη συσκευή από την πρίζα.
- 24 Πάντα να απενεργοποιήσετε τη συσκευή από την πρίζα όταν δεν τη χρησιμοποιείτε, καθώς πριν τοποθετήσετε ή αφαιρέσετε εξαρτήματα ή αξεσουάρ και πριν τον καθαρισμό. Για να απενεργοποιήσετε τη συσκευή από την πρίζα, πιάστε το φιν και τραβήξτε έξω από την πρίζα. Για να αποφύγετε ζημιά στο καλώδιο τροφοδοσίας, μην τραβάτε ποτέ το ίδιο το καλώδιο.
- 25 Ελέγχετε τακτικά την κατάσταση της συσκευής και του καλωδίου τροφοδοσίας. Μην χρησιμοποιείτε συσκευή με κατεστραμμένο καλώδιο ή βύσμα ή συσκευή με

⚠ ΠΡΟΕΙΔΟΠΟΙΗΣΗ

Διαβάστε το παρόν εγχειρίδιο προσεκτικά και πλήρως και φυλάξτε το για μελλοντική αναφορά. Η μη τήρηση των οδηγιών ασφαλείας μπορεί να προκαλέσει σοβαρό τραυματισμό ή/και υλικές ζημιές.

ΣΗΜΑΝΤΙΚΕΣ ΟΔΗΓΙΕΣ ΑΣΦΑΛΕΙΑΣ

δυσλειτουργία, πτώση ή ζημιά με οποιονδήποτε τρόπο. Εάν χρειάζεστε βοήθεια, επικοινωνήστε με το **Τμήμα Εξυπηρέτησης πελατών** στο **www.instant-home.gr**

- 26** **⚠ ΠΡΟΣΟΧΗ** Το χυμένο φαγητό μπορεί να προκαλέσει σοβαρά εγκαύματα. Το καλώδιο τροφοδοσίας είναι κοντό, ώστε να μειώνεται ο κίνδυνος τραβήγματος, μηρδέματος και σκοντάμματος.
- Κρατήστε τη συσκευή και το καλώδιο τροφοδοσίας μακριά από παιδιά.
 - Ποτέ μην συνδέετε το καλώδιο πάνω από την άκρη του πάγκου ή του τραπεζιού, μην αφήνετε το καλώδιο να κρέμεται πάνω από την άκρη του πάγκου ή του τραπεζιού ή μην αγγίζετε ζεστές επιφάνειες ή ανοιχτές φλόγες, συμπεριλαμβανομένων των εστιών.
 - Ποτέ μην συνδέετε σε πρίζες που βρίσκονται κάτω από τον πάγκο.
- 27** **⚠ ΠΡΟΣΟΧΗ** Μην χρησιμοποιείτε τη συσκευή με καλώδιο προέκτασης.
- 28** Σχεδιασμένο μόνο για χρήση σε πάγκο κουζίνας. Μην τοποθετείτε τη συσκευή σε οτιδήποτε μπορεί να φράξει τις οπές εξαερισμού στο κάτω μέρος του κύριου περιβλήματος. Μην χρησιμοποιείτε τη συσκευή πάνω ή κοντά σε εύφλεκτα υλικά, όπως τραπεζομάντιλα και κουρτίνες.
- 29** **⚠ ΠΡΟΣΟΧΗ** Μην καλύπτετε ή εμποδίζετε το πλέγμα εξαερισμού/ τις οπές εξαερισμού του καπακιού Air Fryer. Αφήστε τουλάχιστον 13 cm χώρου γύρω από το καπάκι Air Fryer κατά τη λειτουργία. Η μη τήρηση αυτών των οδηγιών θα αποτρέψει ακόμη και το μαγείρεμα και μπορεί να προκαλέσει ζημιά στη συσκευή.
- 30** **⚠ ΠΡΟΣΟΧΗ** Μην χρησιμοποιείτε εξαρτήματα, αξεσουάρ ή/και εξαρτήματα που δεν έχουν εγκριθεί από Instant Brands. Η χρήση εξαρτημάτων ή/και αξεσουάρ που δεν έχουν εγκριθεί από τον κατασκευαστή μπορεί να οδηγήσει σε σοβαρό τραυματισμό, πυρκαγιά, ηλεκτροπληξία ή/και παραίτηση από την εγγύηση.
- 31** **⚠ ΠΡΟΣΟΧΗ** Αποφύγετε τη διαρροή τροφίμων και υγρών στους συνδέσμους/ ηλεκτρικές συνδέσεις.
- 32** ΜΗΝ προσπαθήσετε να επισκευάσετε, να αντικαταστήσετε, να αλλοιώσετε ή να τροποποιήσετε οποιαδήποτε εξαρτήματα της συσκευής. Αυτό μπορεί να προκαλέσει ηλεκτροπληξία, πυρκαγιά ή/και σοβαρό τραυματισμό και θα ακυρώσει την εγγύηση.
- 33** ΜΗΝ επεμβαίνετε σε κανέναν από τους μηχανισμούς ασφαλείας, καθώς αυτό μπορεί να οδηγήσει σε τραυματισμό ή/και υλικές ζημιές.
- 34** Αποφύγετε την επαφή με κινούμενα μέρη της συσκευής. Η μη τήρηση αυτών των οδηγιών μπορεί να οδηγήσει σε τραυματισμό.
- 35** Μην συνδέετε τη συσκευή σε ηλεκτρικό δίκτυο διαφορετικό από 220-240V ~ 50-60Hz. ΜΗ χρησιμοποιείτε τη συσκευή με προσαρμογέα ρεύματος ή μετατροπέα.
- 36** Αυτή η συσκευή ΔΕΝ πρέπει να χρησιμοποιείται από παιδιά ή από άτομα των οποίων οι σωματικές, αισθητηριακές ή νοητικές ικανότητες εμποδίζουν την ασφαλή

⚠ ΠΡΟΕΙΔΟΠΟΙΗΣΗ

Διαβάστε το παρόν εγχειρίδιο προσεκτικά και πλήρως και φυλάξτε το για μελλοντική αναφορά. Η μη τήρηση των οδηγιών ασφαλείας μπορεί να προκαλέσει σοβαρό τραυματισμό ή/και υλικές ζημιές.

ΣΗΜΑΝΤΙΚΕΣ ΟΔΗΓΙΕΣ ΑΣΦΑΛΕΙΑΣ

χρήση της συσκευής. Η χρήση της συσκευής κοντά σε παιδιά και τα παραπάνω άτομα πρέπει να γίνεται υπό συνεχή επίβλεψη. Τα παιδιά δεν πρέπει να χρησιμοποιούν ή να παίζουν με τη συσκευή.

37 Για προστασία από τραυματισμό ή ζημιά στη συσκευή, αντικαταστήστε τον δακτύλιο στεγανοποίησης μόνο με έναν γνήσιο δακτύλιο στεγανοποίησης Instant Pot. Για αξεσουάρ, επισκεφτείτε www.instant-home.gr.

38 Μετά τη χρήση, υπάρχει υπολειμματική θερμότητα μέσα στο κύριο περίβλημα. Μην αγγίζετε με απροστάτευτο δέρμα!

39 Πριν και μετά από κάθε χρήση, συνιστάται σωστή συντήρηση:

- Πριν χρησιμοποιήσετε το καπάκι μαγειρέματος υπό πίεση, βεβαιωθείτε ότι η βαλβίδα εξαγωγής ατμού, η βαλβίδα ένδειξης της πίεσης, ο σωλήνας εξαγωγής ατμού και η ασπίδα αντιμπλοκαρίσματος δεν είναι φραγμένα.
- Βεβαιωθείτε ότι ο θερμαντήρας και το προστατευτικό πλέγμα στο καπάκι Air Fryer δεν έχουν υπολείμματα τροφίμων και λίπους.
- **⚠ ΠΡΟΣΟΧΗ** Πριν τοποθετήσετε το εσωτερικό δοχείο στο κύριο περίβλημα, σκουπίστε την εξωτερική επιφάνεια του εσωτερικού δοχείου καθώς και τον θερμαντήρα στο κάτω μέρος του κύριου περιβλήματος με ένα καθαρό στεγνό πανί. Βεβαιωθείτε ότι και τα δύο είναι στεγνά και απαλλαγμένα από υπολείμματα τροφίμων. Η μη τήρηση αυτών των οδηγιών μπορεί να οδηγήσει σε τραυματισμό ή/και υλικές ζημιές.
- Αφήστε τη συσκευή να κρυώσει σε θερμοκρασία δωματίου πριν από τον καθαρισμό ή την αποθήκευση.
- Μην επιτρέπετε στα παιδιά να καθαρίζουν ή να χειρίζονται τη συσκευή.

Για περισσότερες πληροφορίες, ανατρέξτε στην ενότητα **"Φροντίδα, καθαρισμός και αποθήκευση"**.

40 Όταν χρησιμοποιείτε το καπάκι Air Fryer, μην γεμίζετε υπερβολικά το καλάθι τηγανίσματος/μαγειρέματος με ζεστό αέρα με φαγητό. Η υπερπλήρωση μπορεί να προκαλέσει την επαφή των τροφίμων με τον θερμαντήρα, γεγονός που μπορεί να προκαλέσει πυρκαγιά ή / και τραυματισμό.

41 Ποτέ μην συνδέετε τη συσκευή σε εξωτερικό χρονοδιακόπτη ή ξεχωριστό σύστημα τηλεχειριστηρίου.

42 **⚠ ΠΡΟΣΟΧΗ** ΜΗΝ αγγίζετε τα καυτά εξαρτήματα με απροστάτευτα χέρια κατά τη διάρκεια ή αμέσως μετά το μαγείρεμα. Για να αποφύγετε τραυματισμούς:

- Χρησιμοποιείτε πάντα κατάλληλη προστασία χεριών και να είστε εξαιρετικά προσεκτικοί όταν αφαιρείτε ή χειρίζετε ζεστά αξεσουάρ ή ζεστό εσωτερικό δοχείο.
- Τοποθετείτε πάντα ζεστά αξεσουάρ σε ανθεκτική στη θερμότητα επιφάνεια ή πιάτο.

⚠ ΠΡΟΕΙΔΟΠΟΙΗΣΗ

Διαβάστε το παρόν εγχειρίδιο προσεκτικά και πλήρως και φυλάξτε το για μελλοντική αναφορά. Η μη τήρηση των οδηγιών ασφαλείας μπορεί να προκαλέσει σοβαρό τραυματισμό ή/και υλικές ζημιές.

ΣΗΜΑΝΤΙΚΕΣ ΟΔΗΓΙΕΣ ΑΣΦΑΛΕΙΑΣ

- Τοποθετείτε πάντα το καπάκι Air Fryer πάνω στο προστατευτικό υπόθεμα (συμπεριλαμβάνεται), μην το τοποθετείτε απευθείας πάνω στον πάγκο κουζίνας.
 - Να είστε εξαιρετικά προσεκτικοί όταν ρίχνετε ζεστό λίπος. Η μη τήρηση αυτών των οδηγιών μπορεί να οδηγήσει σε σοβαρό τραυματισμό ή/και υλικές ζημιές.
- 43** Κατά το μαγείρεμα, η εσωτερική θερμοκρασία της συσκευής φτάνει σε πολύ υψηλές τιμές. Για να αποφύγετε τραυματισμούς, μην ανακατεύετε ποτέ με απροστάτευτα χέρια στη συσκευή μέχρι να κρυώσει σε θερμοκρασία δωματίου.
- 44** **⚠ ΠΡΟΣΟΧΗ** Όταν λειτουργεί το καπάκι Air Fryer, απελευθερώνεται ζεστός αέρας μέσω του πλέγμα εξαερισμού. Κρατήστε τα χέρια και το πρόσωπό σας σε ασφαλή απόσταση από το πλέγμα εξαερισμού και να είστε εξαιρετικά προσεκτικοί όταν αφαιρείτε ζεστά αξεσουάρ από τη συσκευή. Η μη τήρηση αυτών των οδηγιών μπορεί να οδηγήσει σε τραυματισμό ή/και υλικές ζημιές.
- 45** Σε περίπτωση που βγαίνει μαύρος καπνός από τη συσκευή όταν χρησιμοποιείτε το καπάκι Air Fryer, πατήστε Cancel (Ακύρωση) και αποσυνδέστε αμέσως τη συσκευή από την πρίζα. Αφήστε τη συσκευή να κρυώσει και τον καπνό να σταματήσει πριν αφαιρέσετε το καπάκι και, στη συνέχεια, καθαρίστε καλά. Για περισσότερες πληροφορίες, ανατρέξτε στην ενότητα **„Αντιμετώπιση προβλημάτων“**.
- 46** Μην αφήνετε τη συσκευή χωρίς επίβλεψη ενώ λειτουργεί.
- 47** **⚠ ΠΡΟΣΟΧΗ** Να είστε εξαιρετικά προσεκτικοί όταν το εσωτερικό δοχείο περιέχει ζεστό φαγητό, ζεστό λίπος ή άλλα ζεστά υγρά. Η ακατάλληλη χρήση, συμπεριλαμβανομένης της μετακίνησης του καπακιού Air Fryer ή του κύριου περιβλήματος, μπορεί να οδηγήσει σε τραυματισμό. Μην μετακινείτε τη συσκευή ενώ λειτουργεί.
- 48** Μην τοποθετείτε πολύ μεγάλα τρόφιμα ή/και μεταλλικά σκεύη στο εσωτερικό δοχείο ή στο καλάθι τηγανίσματος/μαγειρέματος ζεστού αέρα, καθώς αυτό μπορεί να προκαλέσει πυρκαγιά ή/και τραυματισμό.
- 49** Μην αποθηκεύετε υλικά στο κύριο περίβλημα ή στο εσωτερικό δοχείο όταν η συσκευή δεν χρησιμοποιείται.
- 50** ΜΗΝ τοποθετείτε εύφλεκτα υλικά, όπως χαρτί, χαρτόνι, πλαστικό, φελιζόλ ή ξύλο, στο κύριο περίβλημα ή στο εσωτερικό δοχείο.
- 51** Μην χρησιμοποιείτε τα αξεσουάρ που περιλαμβάνονται σε οποιαδήποτε συσκευή, συμπεριλαμβανομένου του φούρνου, τoστιέρας, του φούρνου μικροκυμάτων ή του συμβατικού φούρνου, σε κεραμικές, ηλεκτρικές, επαγωγικές εστίες ή εστίες αερίου ή σχάρα.
- 52** Το εσωτερικό δοχείο μπορεί να είναι εξαιρετικά βαρύ όταν είναι γεμάτο. Να είστε προσεκτικοί όταν σηκώνετε και αφαιρείτε το εσωτερικό δοχείο από το κύριο περίβλημα για να αποφύγετε εγκαύματα.

⚠ ΠΡΟΕΙΔΟΠΟΙΗΣΗ

Διαβάστε το παρόν εγχειρίδιο προσεκτικά και πλήρως και φυλάξτε το για μελλοντική αναφορά. Η μη τήρηση των οδηγιών ασφαλείας μπορεί να προκαλέσει σοβαρό τραυματισμό ή/και υλικές ζημιές.

ΣΗΜΑΝΤΙΚΕΣ ΟΔΗΓΙΕΣ ΑΣΦΑΛΕΙΑΣ

53 Να είστε προσεκτικοί όταν αφαιρείτε οποιοδήποτε από τα καπάκια, καθώς απελευθερώνεται θερμότητα ή/και ατμό όταν αφαιρούνται. Ποτέ μην εκθέτετε το πρόσωπο, τα χέρια ή το απροστάτευτο δέρμα πάνω από τη συσκευή όταν αφαιρείτε το καπάκι.

ΚΡΑΤΗΣΤΕ ΑΥΤΕΣ ΤΙΣ ΟΔΗΓΙΕΣ!

Μοντέλο και σειριακός αριθμός της συσκευής

Μοντέλο: Θα βρείτε το μοντέλο της συσκευής στην ετικέτα πληροφοριών στο πίσω μέρος του κύριου περιβλήματος, κοντά στο καλώδιο τροφοδοσίας.

Σειριακός αριθμός: Θα βρείτε τον σειριακό αριθμό της συσκευής στο λευκό αυτοκόλλητο δίπλα στην ετικέτα πληροφοριών.

⚠ ΠΡΟΕΙΔΟΠΟΙΗΣΗ

Για να αποφύγετε τραυματισμούς, διαβάστε και κατανοήστε το παρόν εγχειρίδιο χρήσης πριν χρησιμοποιήσετε τη συσκευή.

⚠ ΠΡΟΕΙΔΟΠΟΙΗΣΗ

Κίνδυνος ηλεκτροπληξίας. Χρησιμοποιήστε μόνο γειωμένη πρίζα.

- ΜΗΝ αφαιρείτε τη γείωση.
- ΜΗΝ χρησιμοποιείτε προσαρμογέα.
- ΜΗΝ χρησιμοποιείτε καλώδιο προέκτασης.

Η μη τήρηση αυτών των οδηγιών μπορεί να προκαλέσει ηλεκτροπληξία ή/και σοβαρό τραυματισμό.

⚠ ΠΡΟΕΙΔΟΠΟΙΗΣΗ

Η ΜΗ ΤΗΡΗΣΗ ΟΠΟΙΑΣΔΗΠΟΤΕ ΑΠΟ ΤΙΣ ΣΗΜΑΝΤΙΚΕΣ ΠΡΟΦΥΛΑΞΕΙΣ ΑΣΦΑΛΕΙΑΣ Η/ΚΑΙ ΤΙΣ ΟΔΗΓΙΕΣ ΑΣΦΑΛΟΥΣ ΧΡΗΣΗΣ ΑΠΟΤΕΛΕΙ ΑΚΑΤΑΜΛΗΛΗ ΧΡΗΣΗ ΤΗΣ ΣΥΣΚΕΥΗΣ ΣΑΣ, Η ΟΠΟΙΑ ΜΠΟΡΕΙ ΝΑ ΑΚΥΡΩΣΕΙ ΤΗΝ ΕΓΓΥΗΣΗ ΚΑΙ ΝΑ ΔΗΜΙΟΥΡΓΗΣΕΙ ΚΙΝΔΥΝΟ ΣΟΒΑΡΟΥ ΤΡΑΥΜΑΤΙΣΜΟΥ.

Ειδικές οδηγίες τροφοδοσίας





Αυτή η συσκευή διαθέτει καλώδιο τροφοδοσίας με φινις σύμφωνα με τα ευρωπαϊκά πρότυπα και με γείωση. Για να μειώσετε τον κίνδυνο ηλεκτροπληξίας, συνδέστε το καλώδιο ρεύματος σε γειωμένη και εύκολα προσβάσιμη πρίζα.

⚠ ΠΡΟΕΙΔΟΠΟΙΗΣΗ

Διαβάστε το παρόν εγχειρίδιο προσεκτικά και πλήρως και φυλάξτε το για μελλοντική αναφορά. Η μη τήρηση των οδηγιών ασφαλείας μπορεί να προκαλέσει σοβαρό τραυματισμό ή/και υλικές ζημιές.

ΣΗΜΑΝΤΙΚΕΣ ΟΔΗΓΙΕΣ ΑΣΦΑΛΕΙΑΣ

Χαρακτηριστικά προϊόντος

				
Μοντέλο: Duo Crisp AF 6	1500 W	220-240 V~ 50-60 Hz	5.7 Λίτρα	8.9 κιλά
Μοντέλο: Duo Crisp AF 8	1500 W	220-240 V~ 50-60 Hz	8 Λίτρα	10.06 κιλά

	Duo Crisp AF 6	Duo Crisp AF 8
	Με καπάκι μαγειρέματος υπό πίεση cm: 34.5 x 34.5 x 33 (Μ x Π x Υ)	Με καπάκι μαγειρέματος υπό πίεση cm: 37.5 x 34.5 x 36(Μ x Π x Υ)
	Με καπάκι Air Fryer: cm: 34.5 x 34.5 x 35.5 (Μ x Π x Υ)	Με καπάκι Air Fryer: cm: 37.5 x 34.5 x 38.8 (Μ x Π x Υ)

Προϊόν, ανταλλακτικά και αξεσουάρ

Ανατρέξτε στην ενότητα «Φροντίδα, καθαρισμός και αποθήκευση: Αποσυναρμολόγηση και συναρμολόγηση εξαρτημάτων» για να δείτε πώς όλα τα εξαρτήματα ταιριάζουν μεταξύ τους.

Καπάκι μαγειρέματος υπό πίεση - πάνω μέρος

Η βαλβίδα εξαγωγής ατμού

Λαβή καπακιού

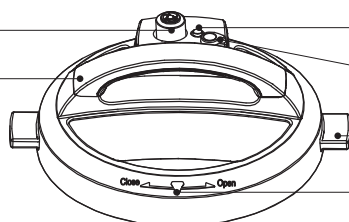

Βαλβίδα ένδειξης της πίεσης

Διακόπτης ταχείας απελευθέρωσης

Αυτί καπακιού

Ένδειξη θέσης καπακιού

Οι εικόνες στο παρόν εγχειρίδιο προορίζονται μόνο για ενδεικτικούς σκοπούς και ενδέχεται να διαφέρουν από το πραγματικό προϊόν. Παρακαλούμε, εξετάστε το προϊόν.

Προϊόν, ανταλλακτικά και αξεσουάρ

Καπάκι μαγειρέματος υπό πίεση – κάτω μέρος

Οδηγός για τον δακτύλιο στεγανοποίησης
Δακτύλιος στεγανοποίησης

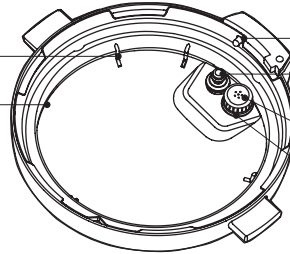

Ασπίδα ασφάλισης
Τάπα σιλικόνης
(στην κάτω πλευρά της βαλβίδας ένδειξης της πίεσης)
Ασπίδα αντιμπλοκαρίσματος
Σωλήνας εξαγωγής ατμού
(κάτω από την προστασία ασπίδα αντιμπλοκαρίσματος)

Εσωτερικό δοχείο

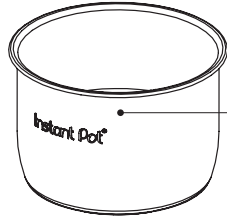

Εσωτερικό δοχείο από ανοξείδωτο χάλυβα

Κύριο περίβλημα

Κύριο περίβλημα
(επένδυση από ανοξείδωτο χάλυβα)
Λαβές στο κύριο περίβλημα
(υποδοχές καπακιού μαγειρέματος υπό πίεση)

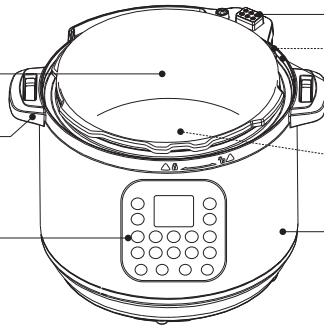

Σύνδεσμος τροφοδοσίας και αισθητήρα (θηλυκός)
Συλλέκτης συμπυκνωμάτων
(στο πίσω μέρος)
Κανάλι συμπυκνωμάτων
Θερμαντήρας
(εσωτερικός)
Καλώδιο τροφοδοσίας
(στο πίσω μέρος)

Πίνακας ελέγχου

Καπάκι Air Fryer

για τηγάνισμα/μαγείρεμα με ζεστό αέρα

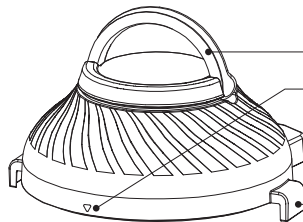

Λαβή καπακιού
Ένδειξη θέσης καπακιού
Αυτιά καπακιού

κάτω μέρος

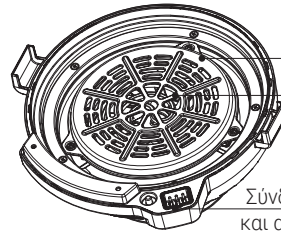

Προστατευτικό πλέγμα
Θερμαντήρας
(κάτω από το προστατευτικό πλέγμα)
Σύνδεσμος τροφοδοσίας και αισθητήρα (ανδρικός)

πίσω μέρος

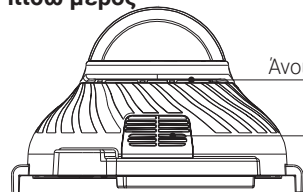

Άνοιγμα εισόδου αέρα
Πλέγμα εξαερισμού

Οι εικόνες στο παρόν εγχειρίδιο προορίζονται μόνο για ενδεικτικούς σκοπούς και ενδέχεται να διαφέρουν από το πραγματικό προϊόν. Παρακαλούμε, εξετάστε το προϊόν.

Προϊόν, ανταλλακτικά και αξεσουάρ

Αξεσουάρ



Πρώτα βήματα

Αρχικές ρυθμίσεις

- 01 Βγάλτε το Instant Pot Duo Crisp σας από το κουτί!
- 02 Χρησιμοποιείτε πάντα το εσωτερικό δοχείο από ανοξείδωτο χάλυβα και όχι το εσωτερικό δοχείο με κεραμική επικάλυψη όταν χρησιμοποιείτε το καπάκι Air Fryer.
- 02 Αφαιρέστε όλα τα υλικά συσκευασίας και τα αξεσουάρ μέσα και γύρω από τη συσκευή και βεβαιωθείτε ότι όλα τα εξαρτήματα είναι διαθέσιμα. Ανατρέξτε στην ενότητα "Προϊόν, ανταλλακτικά και αξεσουάρ" για πλήρη αναφορά.
- 03 Φροντίστε να ελέγξετε κάτω από το εσωτερικό δοχείο!
- 03 Πλύνετε το εσωτερικό δοχείο στο πλυντήριο πιάτων ή στο χέρι με ζεστό νερό και απορρυπαντικό πιάτων. Ξεπλύνετε με ζεστό, καθαρό νερό και χρησιμοποιήστε ένα μαλακό πανί για να το στεγνώσετε καλά εξωτερικά.
- 04 Σκουπίστε τον θερμαντήρα με ένα μαλακό, στεγνό πανί και βεβαιωθείτε ότι δεν υπάρχουν κομμάτια από τη συσκευασία στο κύριο περίβλημα.
- 04 Μην αφαιρείτε τα αυτοκόλλητα προειδοποίησης ασφαλείας από το καπάκι, τον σειριακό αριθμό ή την ετικέτα πληροφοριών στο πίσω μέρος του κύριου σώματος.
- 05 Μπορεί να μπειτε στον πειρασμό να τοποθετήσετε τη συσκευή στη σόμπα/εστία, αλλά μην το κάνετε! Τοποθετήστε το στον πάγκο της κουζίνας, σε μια σταθερή, επίπεδη επιφάνεια, μακριά από εύφλεκτα υλικά και εξωτερικές πηγές θερμότητας.

Αν κάτι λείπει ή έχει καταστραφεί;

Επικοινωνήστε με το Τμήμα Εξυπηρέτησης Πελατών. Περισσότερες πληροφορίες μπορείτε να βρείτε στην ιστοσελίδα μας www.instant-home.gr.

⚠ ΠΡΟΕΙΔΟΠΟΙΗΣΗ

Διαβάστε την ενότητα " Σημαντικές οδηγίες ασφαλείας " πριν από τη χρήση της συσκευής. Η μη τήρηση των οδηγιών για ασφαλή χρήση μπορεί να προκαλέσει ζημιά στη συσκευή, υλικές ζημιές και/ή τραυματισμό.	Μην τοποθετείτε τη συσκευή πάνω σε εστία ή πάνω σε άλλη συσκευή. Η θερμότητα από εξωτερική πηγή μπορεί να προκαλέσει βλάβη στη συσκευή.	Μην τοποθετείτε οτιδήποτε πάνω στη συσκευή και μην καλύπτετε ή μπλοκάρετε την βαλβίδα εξαγωγής ατμού ή την ασπίδα αντιμπλοκαρίσματος που βρίσκονται στο καπάκι.
--	---	---

Πρώτα βήματα

Διεξαγωγή αρχικής δοκιμής (με νερό)

Αφιερώστε λίγα λεπτά για να μάθετε πώς λειτουργεί αυτή η συσκευή. Με αυτόν τον τρόπο θα γνωρίσετε τις ιδιαιτερότητες της Instant Pot Duo Crisp σας.

01 Αφαιρέστε το εσωτερικό δοχείο από το κύριο περίβλημα και γεμίστε το με 750 ml νερού. Τοποθετήστε το εσωτερικό δοχείο πίσω στο κύριο περίβλημα.

02 Συνδέστε το καλώδιο τροφοδοσίας σε μια πρίζα 220-240V.

Η συσκευή βρίσκεται σε κατάσταση αναμονής και στην οθόνη εμφανίζεται η ένδειξη **OFF (Απενεργοποίηση)**.

03 Τοποθετήστε και κλείστε το καπάκι μαγειρέματος υπό πίεσης σύμφωνα με τις οδηγίες στην ενότητα "**Έλεγχος πίεσης: Καπάκι μαγειρέματος υπό πίεση**".

04 Επιλέξτε το πρόγραμμα **Pressure Cook (Μαγείρεμα υπό πίεση)**.

05 Χρησιμοποιήστε τα κουμπιά **+/-** του **Time (Χρόνος)** για να ρυθμίσετε το χρόνο μαγειρέματος σε 5 λεπτά (**00:05**).

06 Πατήστε **Keep Warm (Διατήρηση ζεστού φαγητού)** για να απενεργοποιήσετε την αυτόματη λειτουργία για αυτό το δοκιμαστικό μαγείρεμα.

07 Πατήστε **Start (Εναρξη)** για να ξεκινήσετε. Η οθόνη δείχνει **On (Ενεργοποίηση)**

 Ενώ η συσκευή λειτουργεί, διαβάστε την ενότητα "**Μαγείρεμα υπό πίεση 101 – (Βασικές γνώσεις)**" για να κατανοήσετε πώς ακριβώς συμβαίνει η μαγεία;

Η βαλβίδα ένδειξης της πίεσης αναδύεται όταν η συσκευή είναι υπό πίεση.

 Μόλις αυξηθεί αρκετά η πίεση, η φάση μαγειρέματος ξεκινά και η ένδειξη οθόνης αλλάζει από **On (Ενεργοποίηση)** σε μέτρηση του υπολειπόμενου χρόνου μαγειρέματος.

08 Όταν τελειώσει το πρόγραμμα, η οθόνη δείχνει **End (Τέλος)**

09 Ακολουθήστε τις οδηγίες για την ταχεία απελευθέρωση πίεσης στην ενότητα "Απελευθέρωση πίεσης: Μέθοδοι απελευθέρωσης πίεσης".

⚠ ΠΡΟΣΟΧΗ Ατμός υπό πίεση απελευθερώνεται από την κορυφή της βαλβίδας εξαγωγής ατμού. Μην εκθέτετε απροστάτευτο δέρμα πάνω από τη βαλβίδα εξαγωγής ατμού.

10 Περιμένετε να πέσει η βαλβίδα ένδειξης της πίεσης και, στη συνέχεια, ανοίξτε προσεκτικά και αφαιρέστε το καπάκι όπως περιγράφεται στην ενότητα "Έλεγχος πίεσης: Καπάκι μαγειρέματος υπό πίεσης".

⚠ ΚΙΝΔΥΝΟΣ **ΜΗΝ προσπαθήσετε να αφαιρέσετε το καπάκι εφόσον η βαλβίδα ένδειξης της πίεσης είναι ανασηκωμένη και ΠΟΤΕ μην προσπαθήσετε να ανοίξετε το καπάκι με τη βία.** Το περιεχόμενο μέσα στη συσκευή βρίσκεται υπό εξαιρετικά υψηλή πίεση. Η βαλβίδα ένδειξης της πίεσης θα πρέπει να πέσει προς τα κάτω πριν προσπαθήσετε να αφαιρέσετε το καπάκι. Η μη τήρηση αυτών των οδηγιών μπορεί να προκαλέσει τραυματισμό ή/και υλικές ζημιές.

11 Χρησιμοποιώντας κατάλληλη προστασία χεριών, αφαιρέστε το εσωτερικό δοχείο από το κύριο περίβλημα, απορρίψτε το νερό και στεγνώστε καλά το εσωτερικό δοχείο.

⚠ ΠΡΟΣΟΧΗ Το εσωτερικό δοχείο θα είναι καυτό μετά το μαγείρεμα. Χρησιμοποιείτε πάντα την κατάλληλη προστασία των χεριών όταν χειρίζεστε το καυτό εσωτερικό δοχείο

Αυτό είναι! Μπορείτε να αρχίσετε να μαγειρεύετε :)

Μαγείρεμα υπό πίεση 101 (Βασικές γνώσεις)

Κατά το μαγείρεμα υπό πίεση, η συσκευή περνάει από 3 φάσεις.

Προθέρμανση

Τι βλέπετε;	Τι δεν βλέπετε;	Συμβουλές
Στην οθόνη εμφανίζεται η ένδειξη On (Ενεργοποίηση) .	Καθώς η συσκευή θερμαίνεται, μέρος του υγρού εξατμίζεται και σχηματίζεται ατμός. Μόλις συγκεντρωθεί αρκετός ατμός, η βαλβίδα ένδειξης της πίεσης ανασηκώνεται και κλειδώνει το καπάκι στη θέση του.	Τα κατεψυγμένα τρόφιμα απαιτούν μεγαλύτερο χρόνο προθέρμανσης. Για πιο γρήγορα αποτελέσματα, ξεπαγώστε τα υλικά πριν από το μαγείρεμα.  Ο χρόνος για την επίτευξη της απαιτούμενης πίεσης εξαρτάται από τον όγκο και τη θερμοκρασία του φαγητού, καθώς και από την ποσότητα του υγρού. Καμία παρέμβαση δεν απαιτείται κατά τη διάρκεια αυτής της φάσης!

Μαγείρεμα

Τι βλέπετε;	Τι δεν βλέπετε;	Συμβουλές
Η οθόνη αρχίζει να μετρά αντίστροφα τον υπολειπόμενο χρόνο μαγειρέματος.	Όταν η συσκευή φτάσει στο απαιτούμενο επίπεδο πίεσης, αρχίζει η φάση μαγειρέματος. Ανάλογα με τις ρυθμίσεις, η συσκευή διατηρεί αυτόματα υψηλή ή χαμηλή πίεση καθ' όλη τη διάρκεια του μαγειρέματος.	Υψηλότερη πίεση σημαίνει υψηλότερη θερμοκρασία. Οι ρυθμίσεις του προγράμματος (π.χ. χρόνος μαγειρέματος, επίπεδο πίεσης κ.λπ.) μπορούν να προσαρμοστούν ανά πάσα στιγμή κατά τη διάρκεια της φάσης μαγειρέματος.

Απελευθέρωση πίεσης

Τι βλέπετε;	Τι δεν βλέπετε;	Συμβουλές
Εάν η λειτουργία Keep Warm ενεργοποιηθεί μετά το μαγείρεμα, το χρονόμετρο αρχίζει να μετράει από 00:00 . Εάν όχι, η συσκευή επιστρέφει στη λειτουργία αναμονής και στην οθόνη εμφανίζεται το μήνυμα End (Τέλος) .	Αν και η φάση μαγειρέματος έχει τελειώσει, η συσκευή εξακολουθεί να βρίσκεται υπό πίεση και να είναι ζεστή. Η απελευθέρωση πίεσης μειώνει τη θερμοκρασία και σας επιτρέπει να αφαιρέσετε το καπάκι με ασφάλεια.	Ακολουθήστε τις οδηγίες της αντίστοιχης συνταγής σχετικά με την επιλογή της μεθόδου απελευθέρωσης πίεσης. Ανατρέξτε στην ενότητα «Απελευθέρωση πίεσης: Μέθοδοι απελευθέρωσης πίεσης» στην επόμενη σελίδα για πληροφορίες σχετικά με τις τεχνικές ασφαλούς απελευθέρωσης της πίεσης.

ΚΙΝΔΥΝΟΣ

ΜΗΝ προσπαθήσετε να αφαιρέσετε το καπάκι εφόσον η βαλβίδα ένδειξης της πίεσης είναι ανασηκωμένη και ΠΟΤΕ μην προσπαθήσετε να ανοίξετε το καπάκι με τη βία. Το περιεχόμενο μέσα στη συσκευή βρίσκεται υπό εξαιρετικά υψηλή πίεση. Η βαλβίδα ένδειξης της πίεσης θα πρέπει να πέσει προς τα κάτω πριν προσπαθήσετε να αφαιρέσετε το καπάκι. Η μη τήρηση αυτών των οδηγιών μπορεί να προκαλέσει τραυματισμό ή/και υλικές ζημιές

ΠΡΟΕΙΔΟΠΟΙΗΣΗ

Ο ατμός που απελευθερώνεται μέσω της βαλβίδας εξαγωγής ατμού είναι καυτός. **ΜΗΝ** τοποθετείτε τα χέρια, το πρόσωπο ή απροστάτευτο δέρμα πάνω από το μηχανισμό εξαγωγής ατμού όταν η συσκευή απελευθερώνει την πίεση.

Μην καλύπτετε ή παρεμποδίζετε τη βαλβίδα εξαγωγής ατμού



Απελευθέρωση πίεσης

Θα πρέπει να απελευθερώσετε την πίεση μετά το μαγείρεμα υπό πίεση πριν προσπαθήσετε να ανοίξετε το καπάκι. Ακολουθήστε τις οδηγίες της σχετικής συνταγής σχετικά με την επιλογή της μεθόδου.

Μέθοδοι απελευθέρωσης πίεσης

Φυσική απελευθέρωση (Natural Release, NR ή NPR)

Το μαγείρεμα σταματά σταδιακά. Η συσκευή εκπέμπει θερμότητα, η θερμοκρασία στο εσωτερικό της πέφτει, οπότε η πίεση μειώνεται με φυσιολογικό τρόπο με την πάροδο του χρόνου.

Τι να κάνετε;	Τι να περιμένετε;
<p>Μόλις ολοκληρωθεί το μαγείρεμα, αφήστε το Διακόπτη ταχείας απελευθέρωσης στη θέση Seal (Σφράγιση).</p>  <p>Θέση Seal (Σφράγιση)</p>	<p>Το φαγητό συνεχίζει να μαγειρεύεται ακόμη και μετά το τέλος του προγράμματος.</p> <p> Instant συμβουλή: Αυτό ονομάζεται μαγείρεμα με την υπολειπόμενη θερμότητα (carryover cooking) ή μαγείρεμα με «ξεκούραση» (resting) και είναι ιδανικό όταν μαγειρεύετε μεγάλα κομμάτια κρέατος.</p> <p>Ανάλογα με τον όγκο, τον τύπο και τη θερμοκρασία του φαγητού και του υγρού, ο χρόνος απελευθέρωσης της πίεσης μπορεί να διαφέρει. Το NR μπορεί να διαρκέσει έως και 40 λεπτά με μερικά γεύματα, οπότε προγραμματίστε εκ των προτέρων! Όταν η πίεση απελευθερωθεί πλήρως, η βαλβίδα ένδειξης της πίεσης θα πέσει προς τα κάτω στο καπάκι.</p>

ΠΑΡΑΤΗΡΗΣΗ

Χρησιμοποιήστε το NR για να απελευθερώσετε την πίεση μετά την παρασκευή φαγητών με υψηλή περιεκτικότητα σε άμυλο (όπως σούπες, βραστά, τσίλι, ζυμαρικά, κουάκερ βρώμης και ρυζιού) ή μετά την παρασκευή φαγητών που διαστέλλονται κατά το μαγείρεμα (όπως φασόλια και δημητριακά).

Ταχεία απελευθέρωση πίεσης (Quick Release, QR ή QPR)

Η διαδικασία μαγειρέματος σταματά γρήγορα και έτσι αποφεύγεται το υπερβολικό μαγείρεμα των προϊόντων. Ιδανικό για λαχανικά που παρασκευάζονται γρήγορα ή ευαίσθητα θαλασσινά.

Τι να κάνετε;	Τι να περιμένετε;
<p>Πατήστε το κουμπί ταχείας απελευθέρωσης προς τα κάτω μέχρι να κάνει κλικ και να κλειδώσει στη θέση του Vent (Εξαγωγή) και περιμένετε.</p>  <p>Θέση Vent (Εξαγωγή)</p>	<p>Από το πάνω μέρος της βαλβίδας εξαγωγής ατμού θα απελευθερωθεί μια δυνατή ροή ατμού. Μπορεί να είναι θορυβώδες! Αυτό είναι φυσιολογικό! Όταν η πίεση απελευθερωθεί πλήρως, η βαλβίδα ένδειξης της πίεσης θα πέσει προς τα κάτω στο καπάκι.</p>  <p>Απελευθέρωση πίεσης</p>

ΠΑΡΑΤΗΡΗΣΗ

Μην χρησιμοποιείτε το QR όταν μαγειρεύετε λιπαρά, παχύρρευστα ή αμυλούχα τρόφιμα (π.χ. μαγειρευτά, τσίλι, ζυμαρικά και κουάκερ) ή όταν μαγειρεύετε φαγητά που διογκώνονται όταν μαγειρεύονται (π.χ. φασόλια και δημητριακά).

Πίνακας ελέγχου





*Μπορεί να γραφτεί ως Broil

Προγράμματα	Καπάκι μαγειρέματος υπό πίεση <ul style="list-style-type: none"> Pressure Cook (Μαγείρεμα υπό πίεση) Sauté (Σοτάρισμα) Slow Cook (Αργό μαγείρεμα) Steam (Ατμός) Sous Vide (Μαγείρεμα σε κενό αέρος) 	Καπάκι Air Fryer <ul style="list-style-type: none"> Air Fry (Τηγάνισμα με ζεστό αέρα) Roast (Ψήσιμο) Bake (Ψήσιμο) Grill (Γκριλ)* Dehydrate (Αφυδάτωση/Ξήρανση)
Οθόνη: Χρονοδιακόπτης	Εμφανίζει την ώρα σε μορφή ΩΩ: ΛΛ. Μετρά αντίστροφα τον υπολειπόμενο ή τον χρόνο που έχει παρέλθει, ανάλογα με το πρόγραμμα.	
Οθόνη: Θερμοκρασία/ Πίεση	Με καπάκι μαγειρέματος υπό πίεση: Δείχνει Lo (Χαμηλή) ή Hi (Υψηλή) .  Όταν χρησιμοποιείτε το πρόγραμμα Sous Vide, δείχνει την θερμοκρασία σε °C ή °F. Με καπάκι Air Fryer: Εμφανίζει τη θερμοκρασία σε °C ή °F.	
-/+ Temp (Θερμοκρασία)	Ρυθμίστε τη θερμοκρασία μαγειρέματος σε °C ή °F.	
-/+ Time (Χρόνος)	Ρυθμίστε το χρόνο μαγειρέματος για Delay Start (Καθυστερημένη έναρξη) και Keep Warm (Διατήρηση ζεστού φαγητού).	
Keep warm (Διατήρηση ζεστού φαγητού)	Ενεργοποιεί και απενεργοποιεί τη λειτουργία Keep Warm.	
Delay Start (Καθυστερημένη έναρξη)	Καθυστερεί την έναρξη του μαγειρέματος. Λειτουργεί ως χρονοδιακόπτης κουζίνας!	
Start (Έναρξη)	Ξεκινά το επιλεγμένο πρόγραμμα	
Cancel (Ακύρωση)	Διακόπτει ένα πρόγραμμα ανά πάσα στιγμή και επαναφέρει τη συσκευή σε κατάσταση αναμονής	

Για περισσότερες πληροφορίες, ανατρέξτε στο πλήρες εγχειρίδιο χρήσης του www.instant-home.gr

Πίνακας ελέγχου

Ρυθμίσεις

Ρύθμιση	Περιγραφή
Ενεργοποίηση και απενεργοποίηση ήχου	<p>Όταν η συσκευή βρίσκεται σε κατάσταση αναμονής (OFF), πατήστε και κρατήστε πατημένο το κουμπί + πάνω από το Time (Χρόνος) μέχρι να εμφανιστεί στην οθόνη η ένδειξη So On (Ο ήχος είναι ενεργοποιημένος) ή S OFF (Ο ήχος είναι απενεργοποιημένος)</p> <p> Το ηχητικό σήμα ακούγεται όταν αναφέρεται κάποιο σφάλμα ή μήνυμα, τα μηνύματα που σχετίζονται με την ασφάλεια δεν μπορούν να απενεργοποιηθούν.</p>
Αλλαγή του κλίμακα θερμοκρασίας °C/°F	<p>Όταν η συσκευή βρίσκεται σε κατάσταση αναμονής (OFF), πατήστε και κρατήστε πατημένο το κουμπί + πάνω από το Temp (Θερμοκρασία) μέχρι να εμφανιστούν στην οθόνη °C ή °F. Η θερμοκρασία θα μετρηθεί στην καθορισμένη κλίμακα θερμοκρασίας.</p>
Προσαρμογή και αποθήκευση προσωπικών ρυθμίσεων για το χρόνο και τη θερμοκρασία μαγειρέματος	<p>Μόλις επιλεγεί ένα πρόγραμμα μαγειρέματος, οι αλλαγές που εισάγονται στο χρόνο μαγειρέματος, τη θερμοκρασία και το επίπεδο πίεσης αποθηκεύονται στην αρχή του αντίστοιχου προγράμματος.</p> <p> Οι αλλαγές που έγιναν μετά την εκκίνηση του προγράμματος δεν αποθηκεύονται.</p>
Επαναφορά εργοστασιακών ρυθμίσεων ενός προγράμματος	<p>Όταν η συσκευή βρίσκεται σε κατάσταση αναμονής (OFF), πατήστε παρατεταμένα το κουμπί του συγκεκριμένου προγράμματος μέχρι η συσκευή να εκπέμψει ηχητικό σήμα και να επιστρέψει στην κατάσταση αναμονής (OFF).</p> <p>Το επίπεδο πίεσης, ο χρόνος μαγειρέματος και η θερμοκρασία του προγράμματος επιστρέφουν στις εργοστασιακές τους ρυθμίσεις.</p>
Επαναφορά εργοστασιακών ρυθμίσεων όλων των προγραμμάτων	<p>Όταν η συσκευή βρίσκεται σε κατάσταση αναμονής (OFF), πατήστε και κρατήστε πατημένο το κουμπί Cancel (Ακύρωση) μέχρι η συσκευή να εκπέμψει ηχητικό σήμα.</p> <p>Το επίπεδο πίεσης, ο χρόνος μαγειρέματος και η θερμοκρασία όλων των προγραμμάτων επιστρέφουν στις εργοστασιακές τους ρυθμίσεις.</p>
Delay Start (Καθυστερημένη έναρξη)	<p>Η λειτουργία ισχύει για προγράμματα Pressure Cook, SlowCook και Steam. Αναβάλλετε το μαγείρεμα κατά 10 λεπτά έως 24 ώρες. Επιλέξτε ένα πρόγραμμα και, εάν θέλετε, ρυθμίστε το χρόνο μαγειρέματος και τη θερμοκρασία και, στη συνέχεια, πατήστε Delay Start για να ενεργοποιήσετε τη ρύθμιση. Χρησιμοποιήστε τα κουμπιά +/- για να ρυθμίσετε την ταχύτητα πριν ξεκινήσει το μαγείρεμα. Πατήστε Start (Έναρξη) για να αρχίσετε να μετράτε την καθυστέρηση.</p>
Keep Warm (Διατήρηση του ζεστού φαγητού)	<p>Η λειτουργία είναι ενεργοποιημένη από προεπιλογή στο τέλος του μαγειρέματος στα προγράμματα Pressure Cook, Slow Cook και Steam. Για να απενεργοποιήσετε τη λειτουργία, επιλέξτε ένα πρόγραμμα και μετά πατήστε Keep Warm. Η ένδειξη του κουμπιού σβήνει για να δείξει ότι η ρύθμιση είναι απενεργοποιημένη.</p> <p>Η λειτουργία Keep Warm μπορεί επίσης να χρησιμοποιηθεί ανεξάρτητα και μπορεί να ρυθμιστεί για χρονικό διάστημα από 10 λεπτά έως 24 ώρες. Όταν η μονάδα βρίσκεται σε κατάσταση αναμονής (OFF), πατήστε Keep Warm. Πατήστε ξανά το Keep Warm για εναλλαγή μεταξύ της θερμοκρασίας Lo (Χαμηλή) και Hi (Υψηλή). Χρησιμοποιήστε τα κουμπιά +/- για να ρυθμίσετε την ώρα. Πατήστε Start (Έναρξη) για να ξεκινήσετε. Όταν ολοκληρωθεί το πρόγραμμα, στην οθόνη εμφανίζεται End (Τέλος).</p>

Πίνακας ελέγχου

Μηνύματα κατάστασης

OFF	Η συσκευή βρίσκεται σε κατάσταση αναμονής.
L id	Δεν έχει καπάκι, το καπάκι δεν είναι καλά τοποθετημένο / κλειστό ή είναι το λάθος καπάκι για το επιλεγμένο πρόγραμμα.
On	Η συσκευή βρίσκεται στη φάση προθέρμανσης.
Hot	Το εσωτερικό δοχείο έχει φτάσει στην ιδανική θερμοκρασία για μαγείρεμα στο πρόγραμμα Sauté και τα συστατικά του φαγητού μπορούν να προστεθούν. Αφού εξαφανιστεί το μήνυμα, ξεκινά το χρονόμετρο να μετράει αντίστροφα το χρόνο μαγειρέματος.
00:00	Στην οθόνη εμφανίζεται ένα από τα ακόλουθα: <ul style="list-style-type: none">• Ο υπολειπόμενος χρόνος Μαγειρέματος όταν το πρόγραμμα εκτελείται.• Ο υπολειπόμενος χρόνος μέχρι την Καθυστερημένη έναρξη του μαγειρέματος.• Πόση ώρα έχει παραμείνει το φαγητό στη φάση Keep Warm (Διατήρηση ζεστού φαγητού) μετά την ολοκλήρωση του μαγειρέματος.
End	Το πρόγραμμα μαγειρέματος έχει τελειώσει και η λειτουργία Keep Warm είναι απενεργοποιημένη.
Food burn	Μια υψηλή θερμοκρασία βρέθηκε στον πάτο του εσωτερικού δοχείου. Το φαγητό στο κάτω μέρος κήκε. Ανατρέξτε στην ενότητα " Αντιμετώπιση προβλημάτων " για περισσότερες πληροφορίες.
E*	Παρουσιάστηκε σφάλμα. Ανατρέξτε στην ενότητα " Αντιμετώπιση προβλημάτων " για περισσότερες πληροφορίες

Έλεγχος πίεσης

Ανατρέξτε στην ενότητα «**Φροντίδα, καθαρισμός και αποθήκευση**» για οδηγίες σχετικά με τη συναρμολόγηση και την αποσυναρμολόγηση των εξαρτημάτων.

Καπάκι μαγειρέματος υπό πίεση

Τι είναι πολύτιμο;	Τι πρέπει να γνωρίζετε;
<p>Όταν κλείνετε το καπάκι, ο Διακόπτης ταχείας απελευθέρωσης τίθεται αυτόματα στη θέση Seal (Σφράγιση) - για πραγματικά εύκολο μαγείρεμα υπό πίεση.</p> <p>Το καπάκι μπορεί να σταθεί όρθιο πάνω στο κύριο περίβλημα!</p> <p>Όταν είναι συνδεδεμένη στην πρίζα, η συσκευή εκπέμπει ηχητικό σήμα όταν ανοίγει και κλείνει το καπάκι.</p>	<p>Το καπάκι μπορεί να αφαιρεθεί κατά τη διάρκεια του μαγειρέματος χωρίς πίεση, ώστε να μπορείτε εύκολα να δοκιμάζετε το φαγητό.</p> <p>Στο μαγείρεμα υπό πίεση, το καπάκι κλειδώνει όταν η συσκευή αυξάνει την πίεση. Προσπαθήστε να μην βγάζετε το καπάκι χωρίς λόγο!</p>

Αφαίρεση του καπακιού

- 01 Πιάστε τη λαβή και γυρίστε το καπάκι αριστερόστροφα μέχρι η ένδειξη ▼ του καπακιού να ευθυγραμμιστεί με την ένδειξη ♣▲ του κύριου περιβλήματος.
- 02 Σηκώστε το καπάκι προς τα πάνω και τραβήξτε το από το κύριο περίβλημα.

Κλείσιμο του καπακιού

- 01 Πιάστε τη λαβή και ευθυγραμμίστε την ένδειξη ▼ του καπακιού με την ένδειξη ♣▲ του κύριου περιβλήματος, μετά χαμηλώστε το καπάκι στον αγωγό.
- 02 Γυρίστε το καπάκι προς την κατεύθυνση δεξιόστροφα μέχρι να ευθυγραμμιστεί η ένδειξη ▼ του καπακιού με την ένδειξη ♣▲ του κύριου περιβλήματος.

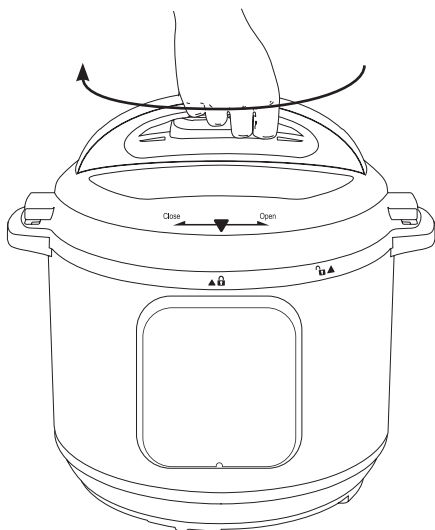
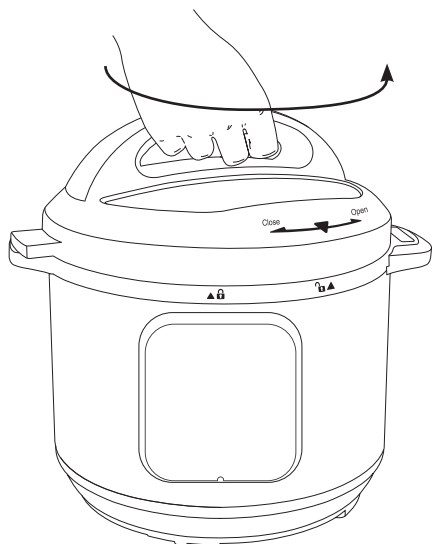

Έλεγχος πίεσης

Διακόπτης ταχείας απελευθέρωσης (πίεσης)

Ο Διακόπτης ταχείας απελευθέρωσης ελέγχει τη βαλβίδα εξαγωγής ατμού - το τμήμα που απελευθερώνει την πίεση.

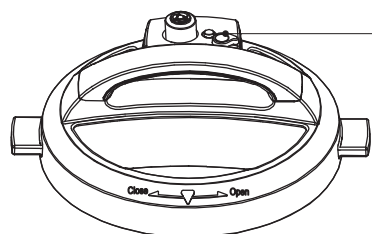

Κουμπί ταχείας απελευθέρωσης



Θέση **Seal (Σφράγισμα)**

Γυρίστε ελαφρά το κουμπί για να μεταβείτε στη θέση Seal



Θέση **Vent (Εξαγωγή ατμού)**

Πατήστε το κουμπί για να απελευθερώσετε την πίεση

Τι είναι πολύτιμο;	Τι πρέπει να γνωρίζετε;
Χρησιμοποιείται εξαιρετικά εύκολα και κρατά τα χέρια σας μακριά από τον ατμό όταν η συσκευή απελευθερώνει πίεση!	Turn to Seal (Περιστροφή για μετακίνηση στη θέση σφράγισης) , αλλά η κίνηση θα πρέπει να μοιάζει περισσότερο με το πάτημα του κουμπιού προς την αντίθετη κατεύθυνση από το βέλος ρολογιού. Μην γυρίζετε το κουμπί περισσότερο από 45° και αφήστε το να επιστρέψει στην κανονική του θέση.

Ανατρέξτε στην ενότητα «**Απελευθέρωση πίεσης: Μέθοδοι απελευθέρωσης πίεσης**» για τεχνικές ασφαλούς απελευθέρωσης της πίεσης.

Βαλβίδα εξαγωγής ατμού

Η βαλβίδα εξαγωγής ατμού βρίσκεται χαλαρά στον σωλήνα εξαγωγής ατμού. Όταν η συσκευή απελευθερώνει την πίεση, ο ατμός απελευθερώνεται μέσω της κορυφής της βαλβίδας εξαγωγής ατμού.

Η βαλβίδα εξαγωγής ατμού είναι αναπόσπαστο μέρος της ασφάλειας της συσκευής και είναι απαραίτητη για το μαγείρεμα υπό πίεση, γι' αυτό πρέπει να τοποθετηθεί πριν από τη χρήση.

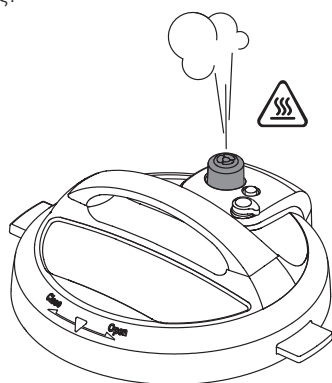

⚠ ΠΡΟΕΙΔΟΠΟΙΗΣΗ

Μην καλύπτετε ή μπλοκάρτε τη βαλβίδα εξαγωγής ατμού με οποιονδήποτε τρόπο.

Έλεγχος πίεσης

Δακτύλιος στεγανοποίησης

Όταν το καπάκι μαγειρέματος υπό πίεση είναι κλειστό, ο δακτύλιος στεγανοποίησης δημιουργεί μια αεροστεγή στεγανοποίηση μεταξύ του καπακιού και του εσωτερικού δοχείου/κύριου περιβλήματος.

Ο δακτύλιος στεγανοποίησης πρέπει να τοποθετηθεί σωστά και πλήρως πριν από τη χρήση.

 Μόνο 1 δακτύλιος στεγανοποίησης πρέπει να τοποθετείται στο καπάκι όταν χρησιμοποιείται η συσκευή.

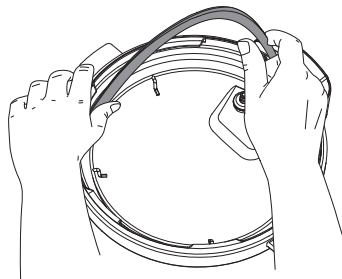

 **Instant συμβουλή:** Η σιλικόνη είναι πορώδες υλικό, επομένως απορροφά δυνατά αρώματα και ορισμένες οσμές. Χρησιμοποιήστε πρόσθετους δακτυλίους στεγανοποίησης για να περιορίσετε τη μεταφορά αυτών των γεύσεων μεταξύ των πιάτων. Επισκεφθείτε το κατάστημά μας στο www.instant-home.gr

ΠΡΟΣΟΧΗ

Χρησιμοποιήστε μόνο γνήσιους δακτυλίους στεγανοποίησης Instant Pot. ΜΗΝ χρησιμοποιείτε τον δακτύλιο στεγανοποίησης αν παρατηρήσετε τέντωμα, τσακίσεις, παραμόρφωση ή ζημιά.

- Ελέγχετε πάντα τον δακτύλιο στεγανοποίησης για κοψίματα, ρωγμές ή παραμορφώσεις και για σωστή εφαρμογή πριν το μαγείρεμα.
- Οι δακτύλιοι στεγανοποίησης τεντώνονται με την πάροδο του χρόνου. Αντικαταστήστε τον δακτύλιο κάθε 12-18 μήνες ή νωρίτερα εάν παρατηρήσετε διαστρέβλωση, παραμόρφωση ή ζημιά.

Η μη τήρηση αυτών των οδηγιών μπορεί να οδηγήσει σε διαρροή τροφίμων, δυσλειτουργία, τραυματισμό και/ή υλικές ζημιές.

Έλεγχος πίεσης

Βαλβίδα ένδειξης της πίεσης

Η βαλβίδα ένδειξης της πίεσης υποδεικνύει εάν υπάρχει πίεση (υπό πίεση) ή όχι στη συσκευή (απελευθερωμένη πίεση). Έχει 2 θέσεις:

Υπό πίεση

Η βαλβίδα ένδειξης της πίεσης εμφανώς ανασηκωμένη πάνω από την επιφάνεια του καπακιού.

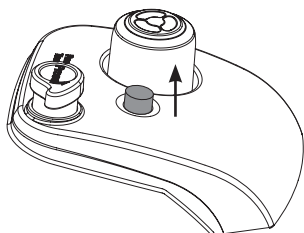

Απελευθερωμένη πίεση

Η βαλβίδα ένδειξης της πίεσης έχει πέσει προς τα κάτω, με το πάνω μέρος της να βρίσκεται στο ίδιο επίπεδο με την επιφάνεια του καπακιού ή χαμηλότερη.

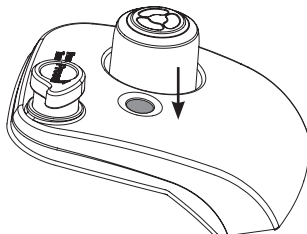

Η βαλβίδα ένδειξης της πίεσης και η τάπα σιλικόνης σφραγίζουν τη συσκευή και διατηρούν τον ατμό στο εσωτερικό της. Αυτά τα μέρη πρέπει να είναι στη θέση τους πριν από τη χρήση. Μην προσπαθήσετε να λειτουργήσετε τη συσκευή χωρίς να έχει τοποθετηθεί σωστά η βαλβίδα ένδειξης της πίεσης. **Μην αγγίζετε τη βαλβίδα ένδειξης της πίεσης ενώ η συσκευή λειτουργεί.**

⚠ ΚΙΝΔΥΝΟΣ

ΜΗΝ προσπαθήσετε να αφαιρέσετε το καπάκι εφόσον η βαλβίδα ένδειξης της πίεσης είναι ανασηκωμένη και ΠΟΤΕ μην προσπαθήσετε να ανοίξετε το καπάκι με τη βία. Το περιεχόμενο μέσα στη συσκευή βρίσκεται υπό εξαιρετικά υψηλή πίεση. Η βαλβίδα ένδειξης της πίεσης θα πρέπει να πέσει προς τα κάτω πριν προσπαθήσετε να αφαιρέσετε το καπάκι. Η μη τήρηση αυτών των οδηγιών μπορεί να προκαλέσει τραυματισμό ή/και υλικές ζημιές

Ασπίδα αντιμπλοκαρίσματος

Η ασπίδα αντιμπλοκαρίσματος εμποδίζει τη διείσδυση σωματιδίων τροφίμων προς τα πάνω μέσω του σωλήνα εξαγωγής ατμού, γεγονός που βοηθά στη ρύθμιση της πίεσης.

Η ασπίδα αντιμπλοκαρίσματος αποτελεί αναπόσπαστο μέρος της ασφάλειας της συσκευής και απαιτείται για το μαγείρεμα υπό πίεση, οπότε πρέπει να τοποθετηθεί πριν από τη χρήση.

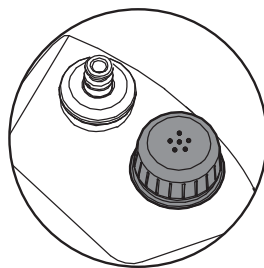

Μαγείρεμα

Το Instant Pot Duo Crisp είναι ένας εξαιρετικά ευέλικτος βοηθός κουζίνας. Μπορείτε να ξεκινήσετε με μαγείρεμα υπό πίεση και να ολοκληρώσετε το πιάτο με το καπάκι Air Fryer, παίρνοντας μια μεγάλη φλούδα ή μπορείτε να προετοιμάσετε το πιάτο από την αρχή μέχρι το τέλος μόνο με το καπάκι Air Fryer!

Καπάκι μαγειρέματος υπό πίεση

- Pressure Cook (Μαγείρεμα υπό πίεση)
- Saute (Σοτάρισμα)
- Slow cook (Αργό μαγείρεμα)
- Steam (Ατμός)
- Sous Vide (Μαγείρεμα σε κενό αέρος)

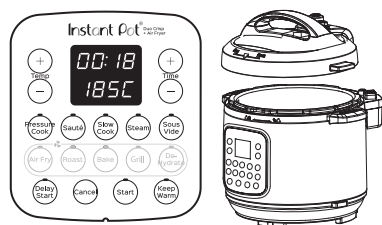

Καπάκι Air Fryer

- Air Fry (Τηγάνισμα με ζεστό αέρα)
- Roast (Ψήσιμο)
- Bake (Ψήσιμο)
- Dehydrate (Αφυδάτωση/Ξήρανση)
- Grill (Γκριλ)

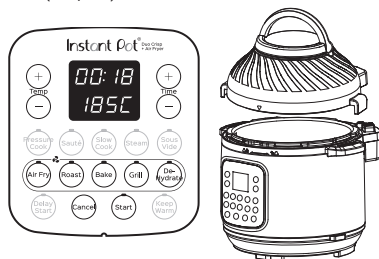

Instant Συμβουλή: Η συσκευή εκπέμπει ένα ηχητικό σήμα όταν κάθε ένα από τα καπάκια έχει τοποθετηθεί σωστά και στην οθόνη εμφανίζεται η ένδειξη **OFF. (Απενεργοποίηση)**.

⚠ ΠΡΟΕΙΔΟΠΟΙΗΣΗ

ΜΗΝ γεμίζετε το εσωτερικό δοχείο πάνω από την ένδειξη **Max PC Fill (Ανώτατο σημείο μαγειρέματος υπό πίεση)** στο εσωτερικό του εσωτερικού δοχείου για να αποφύγετε τραυματισμούς ή/και υλικές ζημιές.

Όταν μαγειρεύετε τρόφιμα που διαστέλλονται κατά το μαγείρεμα (π.χ. ρύζι, φασόλια, ζυμαρικά), ΜΗΝ γεμίζετε την εσωτερικό δοχείο πάνω από την ένδειξη **Half Fill (Μεσαίο σημείο μαγειρέματος υπό πίεση)** που σημειώθηκε στο εσωτερικό του εσωτερικού δοχείου.

Το εσωτερικό δοχείο αποτελεί αναπόσπαστο μέρος της ασφάλειας της συσκευής. Τοποθετείτε πάντα το εσωτερικό δοχείο στο κύριο περίβλημα πριν το μαγείρεμα.

Τα τρόφιμα και τα υγρά ΔΕΝ πρέπει να τοποθετούνται απευθείας στο κύριο περίβλημα. Για να αποφύγετε τον κίνδυνο τραυματισμού ή/και υλικών ζημιών, τοποθετήστε τα τρόφιμα και τα υγρά συστατικά στο εσωτερικό δοχείο και, στη συνέχεια, τοποθετήστε το εσωτερικό δοχείο στο κύριο περίβλημα.

⚠ ΠΡΟΣΟΧΗ

Όταν μαγειρεύετε κρέας, χρησιμοποιείτε πάντα θερμομέτρο κρέατος για να βεβαιωθείτε ότι επιτυγχάνεται η συνιστώμενη ελάχιστη ασφαλής εσωτερική θερμοκρασία. Για περισσότερες πληροφορίες και πίνακα με τις ελάχιστες ασφαλείς θερμοκρασίες μαγειρέματος για τα διάφορα είδη κρέατος, επισκεφθείτε την ιστοσελίδα του Παγκόσμιου Οργανισμού Υγείας (ΠΟΥ) και/ή ελέγξτε τις συστάσεις των ελληνικών υγειονομικών αρχών.

Μαγείρεμα

⚠ ΠΡΟΣΟΧΗ

Πάντα να επιθεωρείτε προσεκτικά το καπάκι και το εσωτερικό δοχείο πριν από τη χρήση για να βεβαιωθείτε ότι είναι καθαρά και σε καλή κατάσταση λειτουργίας.

- Για να αποφύγετε τραυματισμούς ή/και ζημιές στη συσκευή, αντικαταστήστε αμέσως το εσωτερικό δοχείο αν παρατηρήσετε βαθουλώματα, παραμορφώσεις ή ζημιές.
- Όταν μαγειρεύετε, χρησιμοποιείτε πάντα γνήσιο εσωτερικό δοχείο Instant Pot που έχει σχεδιαστεί για αυτό το μοντέλο.

Βεβαιωθείτε πάντα ότι ο θερμαντήρας είναι καθαρός και στεγνός πριν τοποθετήσετε το εσωτερικό δοχείο στο κύριο περίβλημα.

Η μη τήρηση αυτών των οδηγιών μπορεί να προκαλέσει βλάβη στη συσκευή. Μην χρησιμοποιείτε τη συσκευή με κατεστραμμένα μέρη για να διασφαλίσετε την ασφάλειά της.

Προγράμματα Pressure Cook (Μαγείρεμα υπό πίεση) και Steam (Ατμός)

Αυτά τα προγράμματα μαγειρεύονται υπό πίεση χρησιμοποιώντας ατμό υπό πίεση για να μαγειρέψουν τα τρόφιμα γρήγορα, ομοιόμορφα και πλήρως, για νόστιμα αποτελέσματα κάθε φορά!

Αυγά, κρέας, πουλερικά, λαχανικά ρίζας, πλιγούρι βρώμης, όσπρια, δημητριακά, ζωμός οστών, στιφάδο, σσίλι.

Επίπεδο πίεσης	Συνιστώμενη χρήση	Σημειώσεις
Lo (Χαμηλή) 35 - 55 kPa	Ψάρια και θαλασσινά, τρυφερά λαχανικά και ρύζι.	Κατά το μαγείρεμα υπό πίεση, το επίπεδο πίεσης ελέγχει τη θερμοκρασία μαγειρέματος, επομένως η υψηλότερη πίεση οδηγεί σε υψηλότερη θερμοκρασία μαγειρέματος.
Hi (Υψηλή) 65 - 85 kPa	Αυγά, κρέας, πουλερικά, λαχανικά ρίζας, πλιγούρι βρώμης, όσπρια, δημητριακά, ζωμός οστών, στιφάδο, σσίλι.	

Όταν μαγειρεύετε στον ατμό, χρησιμοποιήστε το πολυλειτουργικό πλέγμα για να σηκώσετε τα τρόφιμα πάνω από το βραστό νερό/υγρό.

Τα υγρά μαγειρέματος υπό πίεση πρέπει να είναι υγρά με βάση το νερό, όπως ζωμός, σούπα, κρασί ή χυμός. Εάν χρησιμοποιείτε κονσερβοποιημένη σούπα, συμπυκνωμένη σούπα ή σούπα με βάση την κρέμα, προσθέστε υγρό σύμφωνα με τις παρακάτω οδηγίες.

Χωρητικότητα (συσκευή)	Ελάχιστη ποσότητα υγρού κατά το μαγείρεμα υπό πίεση*
5.7 l	375 ml.
8 l	500 ml.

*Εκτός εάν ορίζεται διαφορετικά στη συνταγή

⚠ ΠΡΟΣΟΧΗ

Για να αποφύγετε κάψιμο, ζεμάτισμα και/ή άλλο τραυματισμό, να είστε προσεκτικοί όταν μαγειρεύετε υπό πίεση με περισσότερα από 60 ml. λιπαρές, σάλτσες με βάση το βούτυρο, συμπυκνωμένες σούπες με βάση την κρέμα ή παχιές σάλτσες. Προσθέστε ένα κατάλληλο υγρό για να αραιώσετε τις σάλτσες. Αποφύγετε συνταγές που απαιτούν περισσότερα από 60 ml. περιεκτικότητα σε λάδι ή λίπος.

Μαγείρεμα

Για μαγείρεμα υπό πίεση, ακολουθήστε τα βασικά βήματα που περιγράφονται στην αρχική δοκιμή (με νερό), προσθέτοντας φαγητό!

 **Instant συμβουλή:** Το πολυλειτουργικό πλέγμα επιτρέπει στα τρόφιμα να ατμοποιούνται αντί να βράζουν. Η χρήση του βοηθά στην ομοιόμορφη θέρμανση των τροφίμων, αποτρέπει τη διαρροή θρεπτικών ουσιών στο υγρό μαγειρέματος, επιτρέπει στο λίπος να στάζει από το φαγητό και εμποδίζει την καύση των τροφίμων στο κάτω μέρος του εσωτερικού δοχείου.

Όταν το πρόγραμμα τελειώσει, ακολουθήστε τις οδηγίες της αντίστοιχης συνταγής σχετικά με τον τρόπο ασφαλούς απελευθέρωσης της πίεσης. Ανατρέξτε στην ενότητα **«Απελευθέρωση πίεσης: Μέθοδοι απελευθέρωσης πίεσης»** για πληροφορίες σχετικά με τις τεχνικές ασφαλούς απελευθέρωσης της πίεσης.

⚠ ΚΙΝΔΥΝΟΣ

ΜΗΝ προσπαθήσετε να αφαιρέσετε το καπάκι εφόσον η βαλβίδα ένδειξης της πίεσης είναι ανασηκωμένη και ΠΟΤΕ μην προσπαθήσετε να ανοίξετε το καπάκι με τη βία. Το περιεχόμενο μέσα στη συσκευή βρίσκεται υπό εξαιρετικά υψηλή πίεση. Η βαλβίδα ένδειξης της πίεσης θα πρέπει να πέσει προς τα κάτω πριν προσπαθήσετε να αφαιρέσετε το καπάκι. Η μη τήρηση αυτών των οδηγιών μπορεί να προκαλέσει τραυματισμό ή/και υλικές ζημιές

Ένα πλήρες εγχειρίδιο οδηγιών και ένας πίνακας χρόνων μαγειρέματος υπό πίεση μπορούν να βρεθούν στο διαδίκτυο στη διεύθυνση www.instant-home.gr

Πρόγραμμα Slow Cook (Αργό μαγείρεμα)

Χρησιμοποιήστε το Slow Cook για να προετοιμάσετε εύκολα σπιτικά γεύματα σε ένα δοχείο και με το πάτημα ενός κουμπιού - από mac-and-cheese, μέχρι ζουμερά και τρυφερά παιδάκια ή χοιρινό κρέας που χωρίζεται από το κόκκαλο.

Η βαλβίδα ένδειξης της πίεσης δεν πρέπει να είναι ανασηκωμένη κατά το πρόγραμμα Slow Cook. Εάν η βαλβίδα ένδειξης της πίεσης είναι ανασηκωμένη, βεβαιωθείτε ότι ο διακόπτης ταχείας απελευθέρωσης της πίεσης είναι σε θέση **Vent (Εξαγωγή)**. Ανατρέξτε στην ενότητα **«Απελευθέρωση πίεσης: Μέθοδοι απελευθέρωσης πίεσης»** για πληροφορίες σχετικά με τις τεχνικές ασφαλούς απελευθέρωσης της πίεσης. Το καπάκι μαγειρέματος υπό πίεση μπορεί να αφαιρεθεί ανά πάσα στιγμή κατά τη διάρκεια του μαγειρέματος για εύκολη πρόσβαση.

Επίπεδο θερμοκρασίας	Συνιστώμενη χρήση	Σημειώσεις
Low (Χαμηλή)	Για αργό, ολόημερο τύπο μαγειρέματος. Για καλύτερα αποτελέσματα, ορίστε χρόνο μαγειρέματος τουλάχιστον 6 ωρών.	Μπορείτε να χρησιμοποιήσετε το καπάκι μαγειρέματος υπό πίεση ή αν θέλετε να παρακολουθείτε το φαγητό, ενώ μαγειρεύεται, μπορείτε.
Hi (Υψηλή)	Για αργό μαγείρεμα, αλλά λίγο πιο γρήγορο.	Να χρησιμοποιήσετε οποιοδήποτε γυάλινο καπάκι κατάλληλου μεγέθους με άνοιγμα ατμού.

Μπορείτε να βρείτε ένα πλήρες εγχειρίδιο χρήσης στην ιστοσελίδα www.instant-home.gr

Μαγείρεμα

Πρόγραμμα Sauté (Σοτάρισμα)

Το πρόγραμμα μπορεί να χρησιμοποιηθεί σαν τηγάνι, πλάκα ψησίματος ή ψησταριά. Το σοτάρισμα κρέατος και λαχανικών πριν το μαγείρεμα υπό πίεση είναι το ιδανικό τρόπο για τον εμπλουτισμό των γεύσεων,

Επίπεδο θερμοκρασίας	Συνιστώμενη χρήση	Σημειώσεις
Low (Χαμηλή)	Για το σιγοβράσιμο, τη μείωση/πήξη υγρών και σαλτσών, καραμελοποίηση.	Η επιγραφή στην οθόνη αλλάζει από On (Ενεργοποίηση) σε Hot (Ζεστός) όταν το εσωτερικό δοχείο έχει φτάσει σε θερμοκρασία μαγειρέματος. Εάν προστεθούν συστατικά πριν η συσκευή φτάσει στην απαιτούμενη θερμοκρασία, η οθόνη ενδέχεται να μην εμφανίζει την ένδειξη Hot και ο χρονοδιακόπτης ενδέχεται να μην ξεκινήσει. Αυτό είναι φυσιολογικό! Ως μέτρο ασφαλείας, 30 λεπτά είναι ο μέγιστος χρόνος μαγειρέματος για αυτό το πρόγραμμα.
Hi (Υψηλή)	Για τηγάνισμα, σοτάρισμα, τηγάνισμα με τη μέθοδο Stir-Fry (με ανακάτεμα), σφράγιση.	

Όταν μαγειρεύετε υπό πίεση μετά τη χρήση του προγράμματος Sauté (Σοτάρισμα), ντεγκλασάρετε το κάτω μέρος του εσωτερικού δοχείου για να βεβαιωθείτε ότι το φαγητό δεν καίγεται.

Για να ντεγκλασάρετε, αφαιρέστε τα συστατικά από το εσωτερικό δοχείο και προσθέστε υγρά, όπως νερό, ζωμό ή κρασί, στον ακόμα καυτό πάτο. Χρησιμοποιήστε μια ξύλινη σπάτουλα ή σπάτουλα σιλικόνης για να αποκολλήσετε τα κολλημένα, καμένα ή καραμελωμένα κομμάτια από τον πάτο του εσωτερικού δοχείου και ανακατέψτε στο υγρό.

⚠ ΠΡΟΕΙΔΟΠΟΙΗΣΗ

Στο πρόγραμμα Sauté (Σοτάρισμα) αναπτύσσονται υψηλές θερμοκρασίες. Εάν δεν το παρακολουθείτε, το φαγητό μπορεί να καεί κατά το μαγείρεμα σε αυτή τη ρύθμιση. ΜΗ χρησιμοποιείτε το καπάκι μαγειρέματος υπό πίεση και ΜΗΝ αφήνετε τη συσκευή χωρίς επίβλεψη ενώ χρησιμοποιείτε το πρόγραμμα Sauté.

Μπορείτε να βρείτε ένα πλήρες εγχειρίδιο χρήσης στην ιστοσελίδα www.instant-home.gr

Πρόγραμμα Sous Vide (Μαγείρεμα σε κενό αέρος)

Το Sous Vide (Μαγείρεμα σε κενό αέρος) είναι το μαγείρεμα σε μια ειδική, κατάλληλη για μαγείρεμα σακούλα κενού αέρος, κάτω από το νερό, σε χαμηλή θερμοκρασία και για μεγάλο χρονικό διάστημα. Τα υλικά μαγειρεύονται στους χυμούς τους και το αποτέλεσμα είναι ένα απίστευτα νόστιμο, γευστικό και τρυφερό φαγητό.



Προεπιλεγμένος χρόνος	Χρονικό εύρος	Προεπιλεγμένη θερμοκρασία	Θερμοκρασιακό εύρος	Σημειώσεις
3 ώρες (03:00)	00:30 - 99:30	56°C	21 - 93°C	Βεβαιωθείτε ότι το φαγητό στις σακούλες είναι εντελώς βυθισμένο. Εάν χρησιμοποιείτε επαναχρησιμοποιήσιμη σφραγισμένη σακούλα, βεβαιωθείτε ότι το φερμουάρ παραμένει πάνω από το νερό.

Μαγείρεμα

⚠ ΠΡΟΣΟΧΗ

Μην υπερπληρώνετε το εσωτερικό δοχείο για να αποφύγετε την βλάβη της συσκευής. Πρέπει να αφήνετε τουλάχιστον 5 εκ. πάνω από την επιφάνεια του νερού του συνολικού περιεχομένου (νερό και σακούλες φαγητού) μέχρι την άκρη του εσωτερικού δοχείου.

Θα χρειαστείτε:

- Λαβίδα κουζίνας
 - Θερμόμετρο
 - Κατάλληλες για τρόφιμα και μαγείρεμα σακούλες κενού
 - ή Συσκευή κενού και σακούλες κενού κατάλληλες για τρόφιμα και μαγείρεμα
-  Ακολουθείτε πάντα μια επαληθευμένη συνταγή όταν μαγειρεύετε στο Sous Vide. Χρησιμοποιήστε ένα θερμόμετρο κρέατος για να βεβαιωθείτε ότι το κρέας είναι ασφαλές για κατανάλωση.
-  Δεν είναι απαραίτητο να τοποθετήσετε το καπάκι μαγειρέματος υπό πίεση κατά το μαγείρεμα Sous Vide, αλλά συνιστάται για βέλτιστο έλεγχο θερμοκρασίας.

Αποθήκευση μαγειρεμένων φαγητών

Εάν το φαγητό δεν θα καταναλωθεί αμέσως μετά το μαγείρεμα σε κενό αέρος, βυθίστε τις σακούλες που δεν έχουν ανοιχτεί σε παγωμένο νερό για να μειώσετε γρήγορα τη θερμοκρασία, και στη συνέχεια αποθηκεύστε στο ψυγείο. Ελέγξτε τους χρόνους μαγειρέματος σε κενό αέρος στο www.instant-home.gr

Προγράμματα Air Fry, Roast, Bake, Grill και Dehydrate (με το καπάκι Air Fryer)

Το καπάκι Air Fryer είναι ιδανικός τρόπος για να εμπλουτίσετε τις γεύσεις των τροφίμων.

ΣΗΜΕΙΩΣΗ

Εάν εμφανιστεί το σφάλμα Food burn (Κάψιμο φαγητού) κατά τη χρήση του καπακιού Air Fryer, ντεγκλασάρετε τον πάτο του εσωτερικού δοχείου, εάν είναι απαραίτητο, σύμφωνα με τις οδηγίες της ενότητας «Μαγείρεμα: Πρόγραμμα Sauté».

ΣΗΜΕΙΩΣΗ

Μην γεμίζετε υπερβολικά το καλάθι Air Fryer ή το εξάρτημα σάρας/αφυδάτωσης. Προκειμένου τα τρόφιμα να μαγειρεύονται καλά και να γίνονται τραγανά, ο αέρας πρέπει να μπορεί να κυκλοφορεί ελεύθερα γύρω του. Εάν χρησιμοποιείτε ένα επιπλέον αξεσουάρ/μαγειρικό σκευός, τοποθετήστε το στο εσωτερικό δοχείο, αφήνοντας περίπου 2,5 cm χώρου γύρω από όλες τις πλευρές για να επιτρέψετε στη θερμότητα να κυκλοφορήσει ομοιόμορφα.

⚠ ΠΡΟΣΟΧΗ

Φροντίστε να τοποθετείτε πάντα το εσωτερικό δοχείο από ανοξειδωτο χάλυβα όταν χρησιμοποιείτε το καπάκι Air Fryer. ΜΗΝ ΧΡΗΣΙΜΟΠΟΙΕΙΤΕ τη συσκευή σε συνδυασμό καπακιού Air Fryer με εσωτερικό δοχείο κεραμικής επικάλυψης.

Μαγείρεμα

Πρόγραμμα	Προεπιλεγμένος χρόνος	Χρονικό εύρος	Προεπιλεγμένη θερμοκρασία	Θερμοκρασικό εύρος
Air Fry (Τηγάσιμα με ζεστό αέρα)	18 λεπτά (00:18)	00:01 - 01:00	204°C	82 - 204°C
Συνιστώμενη χρήση	Φρέσκες ή κατεψυγμένες τηγανητές πατάτες/τσιπς, φτερούγες κοτόπουλου, μπουκιές από μαστουνάκια ψαριού κ.λπ.			
Σημειώσεις	Τοποθετήστε το φαγητό στο καλάθι Air Fryer ή απευθείας στο εσωτερικό δοχείο.			
Roast (Ψήσιμο)*	40 λεπτά (00:40)	00:01 - 01:00	193°C	82 - 204°C
Συνιστώμενη χρήση	Για το ψήσιμο τροφίμων με συμπαγή δομή, π.χ. λαχανικά, κρέας (μοσχάρι, αρνί, χοιρινό, πουλερικά) κ.λπ.			
Σημειώσεις	Τοποθετήστε το φαγητό στο καλάθι της φριτέζας αέρος ή απευθείας στο εσωτερικό δοχείο.			
Bake (Ψήσιμο)	30 λεπτά (00:40)	00:01 - 01:00	185°C	82 - 204°C
Συνιστώμενη χρήση	Για το ψήσιμο τροφίμων που δεν έχουν συμπαγή δομή πριν από τη διαδικασία μαγειρέματος, π.χ. ζύμη/μείγμα (ελαφριά και αφράτα στρώματα κέικ, αρτοσκευάσματα, ψωμάρια, μπράουνις κ.λπ.)			
Σημειώσεις	Ρίξτε το μείγμα/ζύμη σε ένα ταψί κατάλληλο για φούρνο και, στη συνέχεια, καλύψτε. Εάν χρησιμοποιείτε ταψί, τοποθετήστε το στη σχάρα πολλαπλών λειτουργιών.			
Grill (Γκριλ)	8 λεπτά (00:08)	00:01 - 00:40	204°C	Δεν ρυθμίζεται.
Συνιστώμενη χρήση	Για να λιώσει το τυρί ή να δώσει ένα χρυσό τελείωμα στα τρόφιμα.			
Σημειώσεις	Τοποθετήστε το καλάθι Air Fryer και τοποθετήστε το φαγητό στη σχάρα/εξάρτημα αφυδάτωσης.			
Dehydrate (Αφυδάτωση / Ξήρανση)	7 ώρες (07:00)	00:01 - 72:00	52°C	41 - 74°C
Συνιστώμενη χρήση	Για ξήρανση φετών/τσιπς φρούτων ή λαχανικών, σνακ κρέατος (όπως Βόειο κρέας) κ.λπ. Το αφυδατωμένο κρέας μπορεί να είναι επικίνδυνο. Ακολουθείτε πάντα μια αποδεδειγμένη συνταγή όταν αφυδατώνετε το κρέας.			
Σημειώσεις	Τοποθετήστε τον κάδο Air Fryer και τοποθετήστε το φαγητό ΚΑΤΩ από το εξάρτημα σχάρας/αφυδάτωσης.			

*Ανάλογα με τη συνταγή, μπορείτε να τοποθετήσετε το φαγητό στον κάδο Air Fryer, στο πολυλειτουργικό πλέγμα, σε ένα επιπλέον δοχείο κατάλληλο για χρήση στο φούρνο ή απευθείας στο εσωτερικό δοχείο από ανοξείδωτο χάλυβα, αλλά ο κάδος Air Fryer παρέχει την καλύτερη ροή αέρα για τραγανά και ομοιόμορφα παρασκευασμένα τρόφιμα (συνιστάται να χρησιμοποιείται όταν τηγανίζετε ζεστό αέρα στα τρόφιμα, όπως φτερά, δαγκώματα, τηγανητές πατάτες). **Σημαντικό:** Βεβαιωθείτε ότι τοποθετείτε πάντα το εσωτερικό δοχείο από ανοξείδωτο χάλυβα στο κύριο περίβλημα.

Μπορείτε να βρείτε ένα πλήρες εγχειρίδιο χρήσης στην ιστοσελίδα www.instant-home.gr

Μαγείρεμα

Προγράμματα Air Fry, Roast, Bake, Grill και Dehydrate (με το καπάκι Air Fryer)

- 01 Τοποθετήστε τα τρόφιμα στον κάδο Air Fryer, σε προαιρετικό αξεσουάρ/δοχείο μαγειρέματος κατάλληλο για χρήση στο φούρνο ή απευθείας στο εσωτερικό δοχείο, σύμφωνα με τη συνταγή. Εάν χρησιμοποιείτε πρόσθετο αξεσουάρ/δοχείο μαγειρέματος, τοποθετήστε το στο εσωτερικό δοχείο.
- 02 Τοποθετήστε το εσωτερικό δοχείο από **ανοξειδωτο χάλυβα** στο κύριο περίβλημα.
- 03 Τοποθετήστε το καπάκι Air Fryer στο κύριο περίβλημα ευθυγραμμίζοντας τα αυτιά του καπακιού με τις λαβές του κύριου περιβλήματος και τοποθετώντας τα σε αυτά.

 Πιέστε το καπάκι προς τα κάτω για να βεβαιωθείτε ότι οι σύνδεσμοι είναι πλήρως συνδεδεμένοι μεταξύ τους.

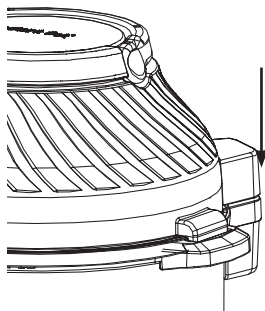

⚠ ΠΡΟΣΟΧΗ Εάν οι σύνδεσμοι δεν είναι πλήρως συνδεδεμένοι, η οθόνη ενδέχεται να εμφανίσει έναν κωδικό σφάλματος Lid (Καπάκι) ή C9. Βεβαιωθείτε ότι έχετε σωστή σύνδεση μεταξύ των συνδέσμων πατώντας το καπάκι Air Fryer/τους συνδέσμους προς τα κάτω.

- 04 Επιλέξτε το πρόγραμμα που θέλετε να χρησιμοποιήσετε: **Air Fry, Roast, Bake, Grill ή Dehydrate**.
- 05 Χρησιμοποιήστε τα κουμπιά **+/-για** να ρυθμίσετε το **χρόνο μαγειρέματος (Time)** και τη **θερμοκρασία (Temp)**.
- 06 Πατήστε **Start (Έναρξη)** για να ξεκινήσετε.

Στην οθόνη εμφανίζεται η ένδειξη **On (Ενεργοποίηση)** ενώ η συσκευή βρίσκεται στη φάση Προθέρμανση. Όταν η συσκευή φτάσει στην απαιτούμενη θερμοκρασία, η οθόνη μεταβαίνει στον χρόνο μαγειρέματος και ξεκινά η αντίστροφη μέτρηση.

Στα προγράμματα Air Fry και Roast, η συσκευή εκπέμπει ηχητικό σήμα κατά τη φάση μαγειρέματος και εμφανίζει την επιγραφή **Turn Food (Ανακάτεμα/ Γύρισμα του φαγητού)**.

- 07 Εάν θέλετε να αφαιρέσετε το καπάκι, σηκώστε προσεκτικά το καπάκι Air Fryer από το κύριο περίβλημα και τοποθετήστε το στο προστατευτικό υπόθεμα. Η ανύψωση του καπακιού διακόπτει το μαγείρεμα.
- 08 Ανακατέψτε απαλά, αναποδογυρίστε ή περιστρέψτε τα προϊόντα διατροφής και, στη συνέχεια, τοποθετήστε το καπάκι του Air Fryer πίσω στο κύριο περίβλημα για να συνεχίσετε το μαγείρεμα.

⚠ ΠΡΟΣΟΧΗ Το εσωτερικό δοχείο και τα αξεσουάρ θα είναι ζεστά κατά τη διάρκεια και μετά το μαγείρεμα. Για να αποφύγετε τραυματισμούς, μην αγγίζετε το ζεστό εσωτερικό δοχείο και τα αξεσουάρ με απροστάτευτα χέρια.

 Ορισμένα τρόφιμα δεν απαιτούν ανακάτεμα ή γύρισμα. Εάν το καπάκι δεν αφαιρεθεί όταν στην οθόνη εμφανίζεται **Turn Food**, το μαγείρεμα θα συνεχιστεί μετά από 10 δευτερόλεπτα.

- 09 Όταν ο υπολειπόμενος χρόνος μαγειρέματος είναι ένα λεπτό, η οθόνη μετρά αντίστροφα τον υπόλοιπο χρόνο σε δευτερόλεπτα.

Όταν τελειώσει το πρόγραμμα, η συσκευή εκπέμπει ηχητικό σήμα και στην οθόνη εμφανίζεται η ένδειξη **End (Τέλος)**. Ο ανεμιστήρας μπορεί να συνεχίσει να λειτουργεί για έως και άλλα 5 λεπτά μετά από αυτό ή μέχρι να σηκώσετε το καπάκι.

 Εάν δεν σηκώσετε το καπάκι μετά την ολοκλήρωση του μαγειρέματος, η συσκευή θα εκπέμπει ηχητικό σήμα για να σας το υπενθυμίσει μετά από 5, 20 και 60 λεπτά.

Φροντίδα, καθαρισμός και αποθήκευση

Καθαρίζετε τη συσκευή και τα εξαρτήματα μετά από κάθε χρήση. Η μη τήρηση αυτών των οδηγιών μπορεί να προκαλέσει δυσλειτουργία με αποτέλεσμα τραυματισμό ή/και υλικές ζημιές.

Αποσυνδέετε πάντα τη συσκευή από την πρίζα και να την αφήνετε να κρυώσει σε θερμοκρασία δωματίου πριν από τον καθαρισμό. Ποτέ μη χρησιμοποιείτε σύρμα κουζίνας (συρμάτινα σφουγγάρια και βούρτσες), επιθετικά καθαριστικά, λειαντικά σφουγγάρια και λειαντικές σκόνες για τον καθαρισμό οποιουδήποτε μέρους της συσκευής και των εξαρτημάτων.

Αφήστε όλες τις επιφάνειες να στεγνώσουν εντελώς πριν από τη χρήση και πριν από την αποθήκευση.

Εξαρτήματα / αξεσουάρ	Μέθοδοι καθαρισμού και οδηγίες
Αξεσουάρ <ul style="list-style-type: none">• Πολυλειτουργικό πλέγμα• Προσθήκη σάκας/αφυδάτωσης• Κάδος Air Fryer πολλών επιπέδων• Βάση κάδου Air Fryer• Προστατευτικό υπόθεμα και καπάκι αποθήκευσης	<p>Κατάλληλα για πλυντήριο πιάτων αν τοποθετηθούν στο άνω καλάθι. Καθαρίστε με ένα υγρό πανί και μη επιθετικό απορρυπαντικό πιάτων και, στη συνέχεια, ξεπλύνετε καλά με καθαρό, ζεστό νερό.</p> <ul style="list-style-type: none">• Αποσυναρμολογήστε τον κάδο Air Fryer τηγανίσματος/μαγειρέματος με ζεστό αέρα πριν από τον καθαρισμό.• Προαιρετικά λαδώστε ή ψεκάστε τη προσθήκη σάκας/αφυδάτωσης ή/και το εσωτερικό του κάδου Air Fryer με σπρέι μαγειρικής πριν προσθέσετε τα τρόφιμα για ευκολότερο καθαρισμό.• Χρησιμοποιήστε την πίσω πλευρά του προστατευτικού υποθέματος για να καλύψετε το καπάκι της φριτέζας αέρα κατά την αποθήκευση.
Καπάκι μαγειρέματος υπό πίεση και εξαρτήματα <ul style="list-style-type: none">• Συλλέκτης συμπυκνωμάτων• Ασπίδα αντιμπλοκαρίσματος• Δακτύλιος στεγανοποίησης• Βαλβίδα εξαγωγής ατμού• Βαλβίδα ένδειξης της πίεσης• Τάπα σιλικόνης της βαλβίδας ένδειξης της πίεσης	<p>Κατάλληλα για πλυντήριο πιάτων αν τοποθετηθούν στο άνω καλάθι. Αφαιρέστε όλα τα κινούμενα μέρη από το καπάκι πριν από τον καθαρισμό. Ανατρέξτε στην ενότητα «Φροντίδα, καθαρισμός και αποθήκευση: Αποσυναρμολόγηση και συναρμολόγηση εξαρτημάτων».</p> <ul style="list-style-type: none">• Αφού αφαιρέσετε τη βαλβίδα εξαγωγής ατμού και την ασπίδα αντιμπλοκαρίσματος, καθαρίστε το εσωτερικό του σωλήνα εξαγωγής ατμού με μια βούρτσα καθαρισμού σωλήνων για να αποφύγετε την απόφραξη.• Για να αποστραγγίσετε το νερό από το καπάκι μετά το πλύσιμο (και στο πλυντήριο πιάτων), πιάστε το καπάκι από τη λαβή και κρατήστε το κάθετα πάνω από το νεροχύτη και, στη συνέχεια, γυρίστε το κατά 360° - όπως γυρίζετε το τιμόνι του αυτοκινήτου.• Μετά τον καθαρισμό και την αποστράγγιση, αποθηκεύστε το καπάκι από πάνω προς τα κάτω στο κύριο περιβλήμα της συσκευής για να μπορεί να στεγνώσει εντελώς στον αέρα.• Ελέγξτε τον συλλέκτη συμπυκνωμάτων μετά από κάθε χρήση και αδειάστε και καθαρίστε τον εάν χρειάζεται. Μην αφήνετε μέσα σε αυτόν τρόφιμα ή υγρασία, καθώς αυτό μπορεί να οδηγήσει στην ανάπτυξη επιβλαβών βακτηρίων.• Αποθηκεύστε τους δακτύλιους στεγανοποίησης σε αεριζόμενο χώρο για να μειώσετε την υπολειμματική οσμή από έντονα αρωματισμένα πιάτα. Για την εξάλειψη των οσμών, προσθέστε 250 ml (1 φλιτζάνι) νερό και 250 ml (1 φλιτζάνι) λευκό ξύδι στο εσωτερικό δοχείο και εκτελέστε το πρόγραμμα Pressure Cook (Μαγειρέμα υπό πίεση) για 5-10 λεπτά και, στη συνέχεια, απελευθερώστε γρήγορα την πίεση (QR).

Φροντίδα, καθαρισμός και αποθήκευση

Εξαρτήματα / αξεσουάρ	Μέθοδοι καθαρισμού και οδηγίες
Καπάκι Air Fryer	<p>Αφήστε το καπάκι Air Fryer να κρυώσει σε θερμοκρασία δωματίου πριν από τον καθαρισμό. Καθαρίστε με ένα απαλό, ελαφρά βρεγμένο πανί και απορρυπαντικό πιάτων και, στη συνέχεια, χρησιμοποιήστε ένα καθαρό, ελαφρά βρεγμένο σφουγγάρι για να αφαιρέσετε τα υπολείμματα σαπουνιού. ΜΗΝ καθαρίζετε στο πλυντήριο πιάτων.</p> <ul style="list-style-type: none">• Ελέγχετε πάντα το προστατευτικό πλέγμα του θερμαντήρα για πιτσιλιές λίπους ή υπολείμματα φαγητού. Εάν υπάρχουν, αφαιρέστε τα πριν χρησιμοποιήσετε το καπάκι Air Fryer .• Για να αφαιρέσετε αποξηραμένα λίπη και υπολείμματα τροφών από το προστατευτικό πλέγμα του θερμαντήρα, εφαρμόστε μείγμα μαγειρικής σόδας και ξιδιού και σκουπίστε με υγρό πανί.• Για επίμονη βρωμιά, αφήστε το μείγμα να δράσει στην πληγείσα περιοχή για λίγα λεπτά πριν καθαρίσετε.• Μην χρησιμοποιείτε τίποτα πιο λειαντικό από μια μαλακή οδοντόβουρτσα για να καθαρίσετε το προστατευτικό πλέγμα του θερμαντήρα.• ΜΗΝ αφαιρείτε το προστατευτικό πλέγμα του θερμαντήρα.• ΜΗΝ ξεπλένετε ή βυθίζετε το καπάκι της φριτέζας αέρος σε νερό ή οποιοδήποτε άλλο υγρό.
Εσωτερικό δοχείο	<p>Κατάλληλο για πλυντήριο πιάτων.</p> <ul style="list-style-type: none">• Αφαιρέστε τους επίμονους λεκέδες που προκύπτουν από σκληρό νερό (λεκέδες, γαλαζωπούς ή λευκούς αποχρωματισμούς) με ένα σφουγγάρι βρεγμένο με ξύδι ή μη λειαντικό καθαριστικό (όπως το Bar Keepers Friend) και τρίψιμο. Για σκληρά ή καμένα υπολείμματα φαγητού, προσθέστε βραστό νερό και απορρυπαντικό πιάτων στο εσωτερικό δοχείο και αφήστε το να μουλιάσει για μερικές ώρες για εύκολο καθαρίσμα.• Καθαρίζετε μετά από κάθε χρήση.• Βεβαιωθείτε ότι όλες οι εξωτερικές επιφάνειες είναι στεγνές πριν τοποθετήσετε το εσωτερικό δοχείο μέσα στο κύριο περίβλημα.
Κύριο περίβλημα	<p>Καθαρίστε με ένα απαλό, ελαφρά βρεγμένο σφουγγάρι και απορρυπαντικό πιάτων και, στη συνέχεια, χρησιμοποιήστε ένα καθαρό, ελαφρά βρεγμένο σφουγγάρι για να αφαιρέσετε τα υπολείμματα σαπουνιού. ΜΗΝ καθαρίζετε στο πλυντήριο πιάτων.</p> <ul style="list-style-type: none">• Σκουπίστε το εσωτερικό του κύριου περιβλήματος, καθώς και το κανάλι συμπυκνωμάτων, με ένα πολύ ελαφρά βρεγμένο πανί για να βεβαιωθείτε ότι έχουν απομακρυνθεί τα υπολείμματα τροφών. Αφήστε τα να στεγνώσουν εντελώς πριν τοποθετήσετε το εσωτερικό δοχείο.• Καθαρίστε το εξωτερικό του κύριου περιβλήματος και του πίνακα ελέγχου με ένα μαλακό, πολύ ελαφρώς βρεγμένο πανί ή σφουγγάρι.• Σκουπίστε στεγνά για να αποφύγετε τις ραβδώσεις.
Καλώδιο τροφοδοσίας	Καθαρίστε ανάλογα με τις ανάγκες με ένα πολύ ελαφρώς υγρό πανί.

Μετά τον καθαρισμό στο πλυντήριο πιάτων ενδέχεται να εμφανιστεί κάποιος αποχρωματισμός στα σχετικά εξαρτήματα/αξεσουάρ, αλλά αυτό δεν επηρεάζει την ασφάλεια ή την απόδοση της συσκευής.

Φροντίδα, καθαρισμός και αποθήκευση

⚠ ΠΡΟΕΙΔΟΠΟΙΗΣΗ

Το κύριο περίβλημα περιέχει ηλεκτρικά εξαρτήματα. Για την προστασία από πυρκαγιά, ηλεκτροπληξία ή/και τραυματισμό, βεβαιωθείτε ότι το κύριο περίβλημα είναι πάντα στεγνό.

- ΜΗ βυθίζετε το κύριο περίβλημα σε νερό ή οποιοδήποτε άλλο υγρό και ΜΗΝ επιχειρείτε να το καθαρίσετε στο πλυντήριο πιάτων.
- ΜΗΝ ξεπλένετε τον θερμαντήρα.
- ΜΗΝ ξεπλένετε ή βυθίζετε το καλώδιο τροφοδοσίας και το φινι στο νερό ή σε οποιοδήποτε υγρό.

Αποσυναρμολόγηση και συναρμολόγηση εξαρτημάτων

Δακτύλιος στεγανοποίησης από σιλικόνη

Αποσυναρμολόγηση

Πιάστε την άκρη της σιλικόνης και τραβήξτε το δακτύλιο στεγανοποίησης προς τα έξω από τον στρογγυλό οδηγό του δακτυλίου στεγανοποίησης (από ανοξείδωτο χάλυβα), τμήμα προς τμήμα.

Αφού αποσυναρμολογήσετε τον δακτύλιο στεγανοποίησης, ελέγξτε τον οδηγό του δακτυλίου στεγανοποίησης για να βεβαιωθείτε ότι είναι ασφαλισμένος, ευθυγραμμισμένος και στο ίδιο ύψος με το καπάκι. Μην προσπαθήσετε να επισκευάσετε παραμορφωμένο οδηγό δακτυλίου στεγανοποίησης.

 **Instant συμβουλή:** Ο δακτύλιος στεγανοποίησης αποσυναρμολογείται και συναρμολογείται πιο εύκολα όταν είναι βρεγμένος.

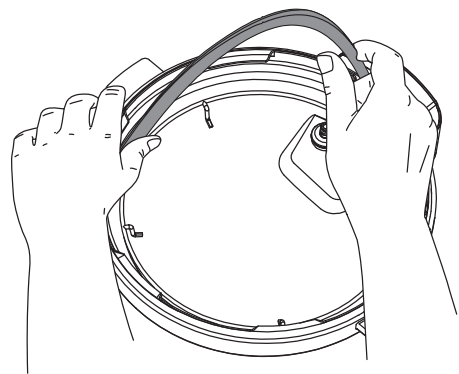

Συναρμολόγηση

Τοποθετήστε τον δακτύλιο στεγανοποίησης πάνω στον οδηγό και πιέστε τον στη θέση του, τμήμα προς τμήμα. Βεβαιωθείτε ότι δεν υπάρχουν πτυχώσεις. Ο δακτύλιος στεγανοποίησης πρέπει να είναι τοποθετημένος σφιχτά στον οδηγό. Μπορεί να περιστρέφεται και να μετακινείται ελαφρώς, αλλά δεν πρέπει να πέφτει όταν ανασηκώνετε το καπάκι.

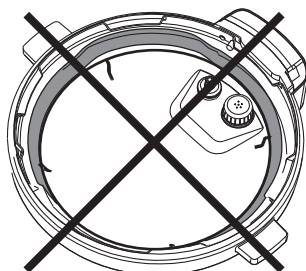
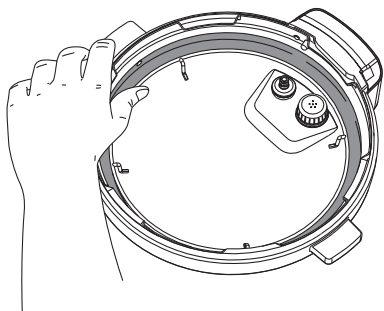

Εσφαλμένα

Φροντίδα, καθαρισμός και αποθήκευση

Βαλβίδα εξαγωγής ατμού

Αποσυναρμολόγηση

Τραβήξτε τη βαλβίδα εξαγωγής ατμού προς τα πάνω μέχρι να διαχωριστεί από το σωλήνα εξαγωγής ατμού.

Η βαλβίδα εξαγωγής ατμού πρέπει να τοποθετείται πριν από τη χρήση και να καθαρίζεται τακτικά.

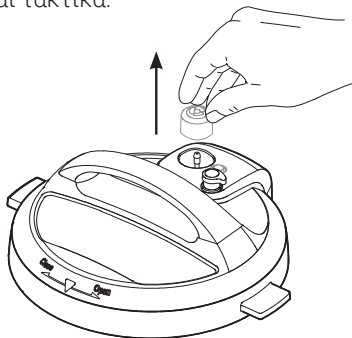

Συναρμολόγηση

Τοποθετήστε τη βαλβίδα εξαγωγής ατμού στο σωλήνα εξαγωγής ατμού και πιέστε προς τα κάτω.

Η βαλβίδα στέκεται ελεύθερα (χαλαρά) όταν τοποθετείται σωστά, αλλά πρέπει να παραμένει στη θέση της όταν γυρίζετε το καπάκι.

 Εάν η βαλβίδα εξαγωγής ατμού δεν τοποθετηθεί, το νερό θα αρχίσει να ψεκάζεται από το σωλήνα εξαγωγής ατμού, γεγονός που μπορεί να οδηγήσει σε εγκαύματα και τραυματισμούς.

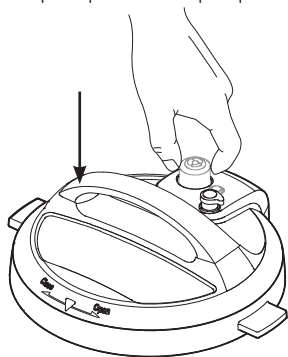

Ασπίδα αντιμπλοκαρίσματος

Αποσυναρμολόγηση

Πιάστε το καπάκι σαν τιμόνι αυτοκινήτου και πιέστε δυνατά την ασπίδα αντιμπλοκαρίσματος στα πλαϊνά με τους αντίχειρές σας (σπρώξτε προς την άκρη του καπακιού και προς τα πάνω) μέχρι να βγει από τα κλιπ που βρίσκονται από κάτω.

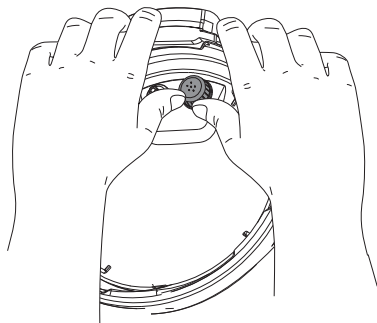

Συναρμολόγηση

Τοποθετήστε την ασπίδα αντιμπλοκαρίσματος πάνω στους συνδετήρες και πιέστε προς τα κάτω μέχρι να κουμπώσει στη θέση της.

Η ασπίδα αντιμπλοκαρίσματος πρέπει να τοποθετείται πριν από τη χρήση και να καθαρίζεται τακτικά.

Μην προσπαθείτε να χειριστείτε τη συσκευή χωρίς ασπίδα αντιμπλοκαρίσματος.

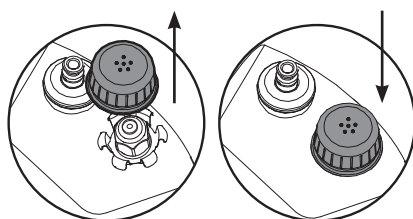

Φροντίδα, καθαρισμός και αποθήκευση

Βαλβίδα ένδειξης της πίεσης και τάπα σιλικόνης

Αποσυαρμολόγηση

Τοποθετήστε ένα δάχτυλο στο πάνω μέρος της βαλβίδας ένδειξης της πίεσης και, στη συνέχεια, αναποδογουρίστε το καπάκι. Αφαιρέστε την τάπα σιλικόνης από την κάτω πλευρά της βαλβίδας ένδειξης της πίεσης και βγάλτε την βαλβίδα ένδειξης της πίεσης από το πάνω μέρος του καπακιού.



Μην απορρίπτετε την βαλβίδα ένδειξης της πίεσης ή την τάπα σιλικόνης!



Πάνω

Συναρμολόγηση

Ρίξτε τη στενή πλευρά της βαλβίδας ένδειξης της πίεσης προς τα κάτω στο άνοιγμα της βαλβίδας ένδειξης της πίεσης στην επάνω πλευρά του καπακιού. Τοποθετήστε ένα δάχτυλο στο πάνω (επίπεδο) μέρος της βαλβίδας ένδειξης της πίεσης και, στη συνέχεια, αναποδογουρίστε το καπάκι. Συνδέστε με ασφάλεια την τάπα σιλικόνης στην κάτω πλευρά της βαλβίδας ένδειξης της πίεσης.

Μην προσπαθείτε να χειριστείτε τη συσκευή χωρίς σωστά τοποθετημένη βαλβίδα ένδειξης της πίεσης ή/και τάπα σιλικόνης.

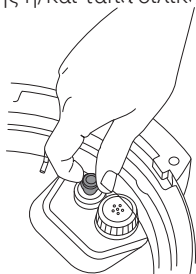

Κάτω

Συλλέκτης συμπυκνωμάτων

Ο συλλέκτης συμπυκνωμάτων βρίσκεται στο πίσω μέρος του κύριου περιβλήματος και συλλέγει υπερχειλίση και υπερβολική υγρασία από το κανάλι συμπύκνωσης.

Πρέπει να τοποθετείται πριν από το μαγείρεμα και να αδειάζεται και να ξεπλένεται μετά από κάθε χρήση. Σε περίπτωση που ο συλλέκτης συμπυκνωμάτων δεν τοποθετηθεί, το νερό θα στάζει απευθείας στον πάγκο.

Αποσυαρμολόγηση

Τραβήξτε τον συλλέκτη συμπυκνωμάτων από το κύριο περίβλημα. Μην το τραβάτε προς τα κάτω. Σημειώστε τις γλώσσες (οδηγούς) του κύριου περιβλήματος και τα αυλάκια του συλλέκτη συμπυκνωμάτων.

Συναρμολόγηση

Ευθυγραμμίστε τα αυλάκια του συλλέκτη συμπυκνωμάτων με τις γλώσσες (οδηγούς) στο πίσω μέρος του κύριου περιβλήματος και σύρετε τον συλλέκτη.

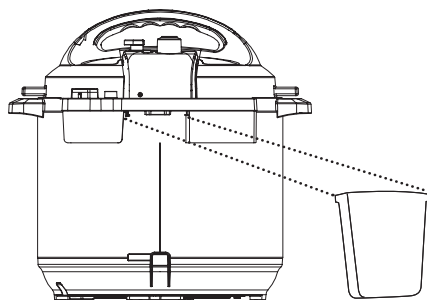

Αντιμετώπιση προβλημάτων

Πρόβλημα	Πιθανή αίτια	Λύση
Το καπάκι Air Fryer είναι στη θέση του, αλλά η συσκευή δεν ενεργοποιείται ή απενεργοποιείται κατά τη διάρκεια του μαγειρέματος	Η σύνδεση μεταξύ του καπακιού Air Fryer και του κύριου περιβλήματος είναι αδύναμη ή υπάρχει βλάβη.	Βεβαιωθείτε ότι το καπάκι Air Fryer είναι σωστά τοποθετημένο στο κύριο πείβλημα και, στη συνέχεια, πιέστε το προς τα κάτω.
	Κακή σύνδεση ρεύματος ή έλλειψη ηλεκτρικού ρεύματος.	Συνδέστε μια άλλη συσκευή στην ίδια πρίζα για να ελέγξετε την παροχή ρεύματος. Ελέγξτε το καλώδιο τροφοδοσίας για τυχόν ζημιές. Εάν παρατηρήσετε ζημιά, επικοινωνήστε με το Τμήμα Εξυπηρέτησης Πελατών . Βεβαιωθείτε ότι το καλώδιο είναι καλά συνδεδεμένο στη συσκευή/στην πρίζα.
	Η ηλεκτρική ασφάλεια έχει καεί.	Επικοινωνήστε με το Τμήμα Εξυπηρέτησης Πελατών .
	Ο μικροδιακόπτης έχει μπλοκαριστεί από λίπη ή έχει υποστεί ζημιά.	Επικοινωνήστε με το Τμήμα Εξυπηρέτησης Πελατών .
Μαύρος καπνός βγαίνει από το καπάκι Air Fryer	⚠ ΠΡΟΣΟΧΗ Σταματήστε αμέσως το μαγείρεμα. Πατήστε το κουμπί Cancel (Ακύρωση) και, στη συνέχεια, αποσυνδέστε τη συσκευή από την παροχή ρεύματος. Όταν σταματήσει ο καπνός, αφαιρέστε και τοποθετήστε το καπάκι Air Fryer στο προστατευτικό υπόθεμα. Αφήστε τη συσκευή και το καπάκι Air Fryer να κρυσώσουν (σε θερμοκρασία δωματίου). ΜΗΝ αλληλεπιδράτε με την καυτή συσκευή.	
	Υπολείμματα τροφής στον θερμαντήρα του καπακιού Air Fryer, στο εσωτερικό δοχείο ή στα αξεσουάρ.	Αφαιρέστε τα τρόφιμα και τα αξεσουάρ από το εσωτερικό δοχείο και, στη συνέχεια, καθαρίστε καλά την πληγείσα περιοχή.
	Χρησιμοποιήστε λάδι με χαμηλό σημείο καπνού.	Επιλέξτε ένα λάδι με υψηλό σημείο καπνού, όπως λάδι κανόλα, λάδι αβοκάντο, σογιέλαιο, ρυζέλαιο κ.λπ.
	Δυσλειτουργία της συσκευής.	Επικοινωνήστε με το Τμήμα Εξυπηρέτησης Πελατών .
Άσπρος καπνός βγαίνει από το καπάκι Air Fryer	Μαγειρεύετε τρόφιμα με υψηλή περιεκτικότητα σε λιπαρά, όπως μπέικον, λουκάνικα και μπιφτέκια.	Αποφύγετε το τηγάνισμα/μαγείρεμα με καυτό αέρα τροφίμων υψηλής περιεκτικότητας σε λιπαρά. Ελέγξτε το εσωτερικό δοχείο για περίσσεια λίπους και αφαιρέστε το αν χρειάζεται πριν από το τηγάνισμα/μαγείρεμα με ζεστό αέρα.
	Το φαγητό είναι υγρό.	Το νερό εξατμίζεται από το τρόφιμο, σχηματίζοντας έναν πυκνό ατμό. Στεγνώστε τα υγρά τρόφιμα πριν από το μαγείρεμα/τηγάνισμα με ζεστό αέρα.
	Τα μπαχαρικά έχουν κολλήσει στον θερμαντήρα.	Να είστε προσεκτικοί όταν καρυκεύετε το φαγητό. Λαδώνετε τα λαχανικά και το κρέας πριν προσθέσετε τα μπαχαρικά, ώστε αυτά να κολλήσουν πιο εύκολα πάνω τους και να μην εκτοξευτεί από τον ανεμιστήρα.
	Μπορεί να υπάρχει δυσλειτουργία στο καπάκι.	Επικοινωνήστε με το Τμήμα Εξυπηρέτησης Πελατών

Αντιμετώπιση προβλημάτων

Πρόβλημα	Πιθανή αιτία	Λύση
Ήχος κλικ ή ελαφρύς ήχος σκάσιμο κάπου-κάπου	Ο ήχος της εναλλαγής του θερμαντήρα ή οι εύκαμπτες πλάκες κάτω από του θερμαντήρα κινούνται όταν αλλάζουν οι θερμοκρασίες	Αυτό είναι φυσιολογικό, δεν απαιτείται καμία ενέργεια.
	Ο πάτος του εσωτερικού δοχείου είναι υγρός.	Σκουπίστε την εξωτερική επιφάνεια του εσωτερικού δοχείου. Βεβαιωθείτε ότι ο θερμαντήρας είναι στεγνός πριν τοποθετήσετε το εσωτερικό δοχείο ξανά στο κύριο περίβλημα.
Δυσκολία στο κλείσιμο του καπακιού μαγειρέματος υπό πίεση	Ο δακτύλιος στεγανοποίησης δεν έχει τοποθετηθεί σωστά	Επανατοποθετήστε τον δακτύλιο στεγανοποίησης, φροντίζοντας να εφαρμόζει καλά στον οδηγό του δακτυλίου στεγανοποίησης.
	Η βαλβίδα ένδειξης της πίεσης είναι ανασηκωμένη.	Πιέστε απαλά τη βαλβίδα ένδειξης της πίεσης προς τα κάτω με ένα μακρύ εργαλείο.
	Το περιεχόμενο της συσκευής είναι ακόμα ζεστό.	Μετακινήστε το Διακόπτη ταχείας απελευθέρωσης στη θέση Vent (Εξαγωγή) και, στη συνέχεια, χαμηλώστε αργά το καπάκι πάνω από το κύριο περίβλημα, αφήνοντας τη θερμότητα να διαχυθεί.
Δυσκολία στο άνοιγμα του καπακιού μαγειρέματος υπό πίεση	⚠ ΚΙΝΔΙΝΟΣ Το περιεχόμενο μπορεί να είναι υπό πίεση. Για να αποφύγετε εγκαύματα και τραυματισμούς, ΜΗΝ προσπαθήσετε να ανοίξετε με τη βία το καπάκι.	
	Πίεση στο εσωτερικό της συσκευής.	Απελευθερώστε την πίεση σύμφωνα με τη συνηγία. Ανοίξτε το καπάκι μόνο αφού η βαλβίδα ένδειξης της πίεσης έχει πέσει προς τα κάτω.
	Η βαλβίδα ένδειξης της πίεσης είναι ανασηκωμένη και έχει κολλήσει, λόγω κομματιών ή υπολειμμάτων τροφής.	Απελευθερώστε πλήρως την πίεση (με την Ταχεία απελευθέρωση πίεσης) και, στη συνέχεια, πιέστε απαλά τη βαλβίδα ένδειξης της πίεσης με ένα μακρύ εργαλείο. Ανοίξτε προσεκτικά το καπάκι και, στη συνέχεια, καθαρίστε καλά τη βαλβίδα ένδειξης της πίεσης, γύρω από αυτήν και το καπάκι πριν από την επόμενη χρήση.
Κατά το άνοιγμα της συσκευής το εσωτερικό δοχείο είναι κολλημένο στο καπάκι μαγειρέματος υπό πίεση	Η ψύξη του εσωτερικού δοχείου μπορεί να δημιουργήσει κενό, με αποτέλεσμα το εσωτερικό δοχείο να κολλήσει στο καπάκι.	Για να απελευθερώσετε το κενό, πιέστε το κουμπί γρήγορης απελευθέρωσης μέχρι να κουμπώσει στη θέση Vent (Εξαγωγή) .
Εξαγωγή ατμού στην άκρη του καπακιού μαγειρέματος υπό πίεση	Δεν υπάρχει δακτύλιος στεγανοποίησης στο καπάκι.	Τοποθετήστε τον δακτύλιο στεγανοποίησης
	Ο δακτύλιος στεγανοποίησης έχει υποστεί ζημιά ή δεν έχει τοποθετηθεί σωστά.	Αντικαταστήστε τον δακτύλιο στεγανοποίησης και καθαρίστε τον καλά.
	Τα υπολείμματα τροφής έχουν κολλήσει στον δακτύλιο στεγανοποίησης.	Αφαιρέστε τον δακτύλιο στεγανοποίησης και καθαρίστε τον προσεκτικά.
	Το καπάκι δεν έχει κλείσει σωστά.	Ανοίξτε, και μετά κλείστε το καπάκι.
	Ο οδηγός του δακτυλίου στεγανοποίησης δεν είναι ευθυγραμμισμένος ή δεν είναι κεντραρισμένος.	Αφαιρέστε το στεγανοποιητικό δακτύλιο από το κάλυμμα και ελέγξτε τον οδηγό για παραμόρφωση ή κάμψη. Επικοινωνήστε με το Τμήμα Εξυπηρέτησης Πελατών .
Η άκρη του εσωτερικού δοχείου μπορεί να παραμορφωθεί.	Ελέγξτε για παραμόρφωση και επικοινωνήστε με το Τμήμα Εξυπηρέτησης Πελατών	

Αντιμετώπιση προβλημάτων

Πρόβλημα	Πιθανή αίτια	Λύση
Η βαλβίδα ένδειξης της πίεσης δεν ανασηκώνεται	Υπολείμματα τροφής στη βαλβίδα ένδειξης της πίεσης ή στο πώμα σιλικόνης της βαλβίδας ένδειξης της πίεσης.	Αφαιρέστε τη βαλβίδα ένδειξης της πίεσης από το καπάκι και καθαρίστε την καλά. Πραγματοποιήστε μια αρχική δοκιμή για να ελέγξετε τη λειτουργία της συσκευής. Σε περίπτωση δυσλειτουργίας, επικοινωνήστε με το Τμήμα Εξυπηρέτησης Πελατών .
	Πολύ λίγο υγρό στο εσωτερικό δοχείο.	Ελέγξτε για μαύρισμα στο κάτω μέρος του εσωτερικού δοχείου- αφαιρέστε το εάν είναι απαραίτητο. Προσθέστε νερό/υγρό με βάση το νερό στο εσωτερικό δοχείο σύμφωνα με τη χωρητικότητα της συσκευής: 5,7 λίτρα - 375 ml, 8 λίτρα - 500 ml.
	Η τάπα σιλικόνης στη βαλβίδα ένδειξης της πίεσης έχει υποστεί ζημιά ή λείπει.	Τοποθετήστε την τάπα ή αντικαταστήστε την με νέα.
	Η βαλβίδα ένδειξης της πίεσης παρεμποδίζεται από το μηχανισμό ασφάλισης του καπακιού.	Πιέστε την βαλβίδα ένδειξης της πίεσης με ένα μακρύ εργαλείο. Εάν η βαλβίδα ένδειξης της πίεσης δεν πέσει προς τα κάτω, απενεργοποιήστε τη συσκευή. Επικοινωνήστε με το Τμήμα Εξυπηρέτησης Πελατών .
	Το εσωτερικό δοχείο δεν θερμαίνεται.	Πραγματοποιήστε μια αρχική δοκιμή για να επαληθεύσετε τη λειτουργία της μονάδας. Σε περίπτωση δυσλειτουργίας, επικοινωνήστε με το Τμήμα Εξυπηρέτησης Πελατών .
Μικρή ποσότητα ατμού διαρρέει/σφυρίζει από τη βαλβίδα εξαγωγής ατμού κατά τη διάρκεια του μαγειρέματος	Ο Διακόπτης ταχείας απελευθέρωσης δεν βρίσκεται στη θέση Seal (Σφράγιση) .	Μετακινήστε τον Διακόπτη ταχείας απελευθέρωσης στη θέση Seal (Σφράγιση) .
	Η συσκευή ρυθμίζει την περίσσεια πίεση	Αυτό είναι φυσιολογικό, δεν απαιτείται καμία ενέργεια.
	Πολύ λίγο υγρό στο εσωτερικό δοχείο.	Βεβαιωθείτε ότι υπάρχει τουλάχιστον την ελάχιστη απαιτούμενη ποσότητα υγρού στο εσωτερικό δοχείο.
Από τη βαλβίδα εξαγωγής ατμού όταν ο Διακόπτης ταχείας απελευθέρωσης βρίσκεται στη θέση Seal (Σφράγιση) βγαίνει ατμός	Δεν υπάρχει αρκετό υγρό στο εσωτερικό δοχείο.	Προσθέστε νερό/υγρό με βάση το νερό στο εσωτερικό δοχείο σύμφωνα με τη χωρητικότητα της μονάδας.: 5.7 l - 375 ml; 8 l - 500 ml.
	Σφάλμα αισθητήρα πίεσης.	Επικοινωνήστε με το Τμήμα Εξυπηρέτησης Πελατών .
	Η βαλβίδα εξαγωγής ατμού δεν είναι σωστά τοποθετημένη.	Απελευθερώστε την πίεση και, στη συνέχεια, βεβαιωθείτε ότι η βαλβίδα εξαγωγής ατμού είναι σωστά τοποθετημένη. Ανατρέξτε στην ενότητα "Φροντίδα, καθαρισμός και αποθήκευση: Αποσυρματολόγηση και συναρμολόγηση εξαρτημάτων" .
	Ελάττωμα στη βαλβίδα εξαγωγής ατμού.	Επικοινωνήστε με το Τμήμα Εξυπηρέτησης Πελατών .
Η οθόνη παραμένει μαύρη μετά την τοποθέτηση του καλωδίου τροφοδοσίας στην πρίζα	Κακή σύνδεση ρεύματος ή έλλειψη ηλεκτρικού ρεύματος.	Ελέγξτε την πρίζα για να βεβαιωθείτε ότι υπάρχει ρεύμα. Ελέγξτε το καλώδιο τροφοδοσίας για τυχόν ζημιά. Εάν παρατηρήσετε ζημιά, επικοινωνήστε με το Τμήμα Εξυπηρέτησης Πελατών .
	Η ηλεκτρική ασφάλεια της συσκευής έχει καεί.	Επικοινωνήστε με το Τμήμα Εξυπηρέτησης Πελατών .

Αντιμετώπιση προβλημάτων

Πρόβλημα	Πιθανή αίτια	Λύση	
Στην οθόνη εμφανίζεται κωδικός σφάλματος και η συσκευή εκπέμπει ένα συνεχές ηχητικό σήμα	C1 C2 C6 C6H C6L	Ελαττωματικός αισθητήρας	Αποσυνδέστε τη συσκευή από την παροχή ρεύματος για τουλάχιστον 4 ώρες. Ενεργοποιήστε την ξανά και αν δεν εμφανίσει κωδικό σφάλματος, κάντε την Αρχική δοκιμή . Εάν ξαναεμφανιστεί κωδικός σφάλματος, επικοινωνήστε με το Τμήμα Εξυπηρέτησης Πελατών .
	C5	Η θερμοκρασία είναι πολύ υψηλή.	Πατήστε Ακύρωση (Cancel) και αφαιρέστε τον εσωτερικό δοχείο. Περιμένετε τον θερμαντήρα να κρυώσει, βεβαιωθείτε ότι δεν υπάρχουν εξωτερικά αντικείμενα στον κύριο περιβλήμα, τοποθετήστε ξανά τον εσωτερικό δοχείο και προσπαθήστε ξανά. Ελέγξτε για καψίματα στον πάτο του εσωτερικού δοχείου. Προσθέστε νερό/υγρό με βάση το νερό στον κάδο σύμφωνα με τη χωρητικότητα της συσκευής: 5,7 λίτρα – 375 ml; 8 λίτρα - 500 ml
	C7 ή NoPr	Ο θερμαντήρας έχει υποστεί βλάβη/δεν λειτουργεί.	Επικοινωνήστε με το Τμήμα Εξυπηρέτησης Πελατών
		Δεν υπάρχει αρκετό υγρό.	Προσθέστε νερό/υγρό με βάση το νερό στο εσωτερικό δοχείο ανάλογα με τη χωρητικότητα της συσκευής: 5,7 λίτρα - 375 ml; 8 λίτρα - 500 ml. Προσθέστε περισσότερο υγρό εάν είναι απαραίτητο.
		Ο Διακόπτης ταχείας απελευθέρωσης βρίσκεται στη θέση Vent (Εξαγωγή) .	Μετακινήστε τον διακόπτη ταχείας απελευθέρωσης στη θέση Seal (Σφράγιση) .
	C9	Πρόβλημα με τους αισθητήρες ή κατά τη χρήση οι σύνδεσμοι του καπακιού Air Fryer δεν έρχονται σε καλή επαφή.	Πιέστε το καπάκι προς τα κάτω για να βεβαιωθείτε ότι οι σύνδεσμοι είναι πλήρως συνδεδεμένοι. Επικοινωνήστε με το Τμήμα Εξυπηρέτησης Πελατών .
	Lid (Καπάκι)	Το καπάκι δεν βρίσκεται στη σωστή θέση για το επιλεγμένο πρόγραμμα.	Ανοίξτε και κλείστε το καπάκι. Μην χρησιμοποιείτε το καπάκι όταν χρησιμοποιείτε το πρόγραμμα Sauté (Σοτάρισμα) .
	Pot (Εσωτερικό δοχείο)	Το εσωτερικό δοχείο δεν έχει τοποθετηθεί στο κύριο περιβλήμα.	Τοποθετήστε το εσωτερικό δοχείο από ανοξείδωτο χάλυβα στο κύριο περιβλήμα.
	Food burn/Burn	Εντοπίστηκε υψηλή θερμοκρασία στον πάτο του εσωτερικού δοχείου - η συσκευή μειώνει αυτόματα τη θερμοκρασία για να αποφευχθεί η υπερθέρμανση.	Η συσσώρευση αποθέσεων στον πάτο του εσωτερικού δοχείου μπορεί να εμποδίσει τη σωστή μεταφορά θερμότητας. Απενεργοποιήστε τη συσκευή, απελευθερώστε την πίεση και ελέγξτε τον πάτο του εσωτερικού δοχείου.
	PrSE	Έχει συσσωρευτεί πίεση κατά τη διάρκεια ενός προγράμματος μαγειρέματος χωρίς πίεση.	Πατήστε Cancel (Ακύρωση) και απελευθερώστε γρήγορα την πίεση μετακινώντας τον διακόπτη ταχείας απελευθέρωσης στη θέση Vent (Αποφόρτιση) .

Εάν εξακολουθείτε να αντιμετωπίζετε πρόβλημα με τη συσκευή ή έχετε περαιτέρω ερωτήσεις, επικοινωνήστε με **το Τμήμα Εξυπηρέτησης Πελατών**.

Οποιαδήποτε άλλη συντήρηση της συσκευής πρέπει να εκτελείται από εξουσιοδοτημένο αντιπρόσωπο σέρβις.

ΚΙΤΡΙΝΟ ΦΥΛΛΑΔΙΟ

Διαβάστε όλες τις προειδοποιήσεις στη συσκευασία, τα προειδοποιητικά φυλλάδια, τα προειδοποιητικά αυτοκόλλητα και τις προειδοποιητικές ετικέτες. Αφαιρέστε όλα τα υλικά συσκευασίας και τα προειδοποιητικά φυλλάδια από τη συσκευή και τα αξεσουάρ. Διαβάστε τις **ΣΗΜΑΝΤΙΚΕΣ ΟΔΗΓΙΕΣ ΑΣΦΑΛΕΙΑΣ** στις συνημμένες οδηγίες (Εγχειρίδιο χρήσης) πριν χρησιμοποιήσετε τη συσκευή.

ΜΗΝ ΤΟΠΟΘΕΤΗΣΤΕ χέρι (χέρια), πρόσωπο ή απροστάτευτο δέρμα πάνω από το μηχανισμό εξαγωγής ατμού κατά τη λειτουργία της συσκευής.

ΜΗΝ ΑΝΟΙΓΕΤΕ το καπάκι με τη βία όταν η βαλβίδα ένδειξης της πίεσης είναι ακόμα ανασηκωμένη.

Κατά τη διεξαγωγή της **ΑΡΧΙΚΗΣ ΔΟΚΙΜΗΣ**, γεμίστε το εσωτερικό δοχείο με 3 φλιτζάνια νερό (~750 ml). Ανατρέξτε στις συνημμένες οδηγίες (Εγχειρίδιο χρήσης) για περισσότερες λεπτομέρειες.

▲ ΠΡΟΕΙΔΟΠΟΙΗΣΗ!

ΚΑΤΑ ΤΟ ΜΑΓΕΙΡΕΜΑ ΥΠΟ ΠΙΕΣΗ: ΜΗΝ γεμίζετε το εσωτερικό δοχείο πάνω από την ένδειξη **Max PC Fill (Ανώτατο σημείο μαγειρέματος υπό πίεση)** στο εσωτερικό του εσωτερικού δοχείου. Να είστε ιδιαίτερα προσεκτικοί κατά το μαγείρεμα και την απελευθέρωση της πίεσης σε τρόφιμα που διαστέλλονται κατά το μαγείρεμα, καθώς και σε τρόφιμα όπως η σάλτσα μήλου, τα κράμπερι, το κριθάρι, το πλιγούρι βρώμης, ο αρακάς, τα ζυμαρικά κ.λπ., καθώς αυτά τα τρόφιμα μπορεί να αφρίσουν ή να αναβλύσουν, γεγονός που μπορεί να φράξει το σωλήνα εξαγωγής ατμού ή/και τη βαλβίδα εξαγωγής ατμού. Μην γεμίζετε το εσωτερικό δοχείο πάνω από την ένδειξη γραμμή **Half Fill (Μεσαίο σημείο μαγειρέματος υπό πίεση)**, όταν μαγειρεύετε αυτά τα φαγητά.

ΟΤΑΝ ΧΡΗΣΙΜΟΠΟΙΕΙΤΕ ΤΟ ΚΑΠΑΚΙ AIR FRYER (ΤΗΓΑΝΙΣΜΑΤΟΣ/ΜΑΓΕΙΡΕΜΑΤΟΣ ΜΕ ΖΕΣΤΟ ΑΕΡΑ): ΜΗΝ γεμίζετε το εσωτερικό δοχείο πάνω από την ένδειξη Max PC Fill, καθώς η υπερπλήρωση μπορεί να προκαλέσει την επαφή του φαγητού με τον θερμαντήρα του καπακιού Air Fryer, γεγονός που μπορεί να προκαλέσει ζημιά στο καπάκι/τη συσκευή.

ΠΟΡΤΟΚΑΛΙ ΦΥΛΛΑΔΙΟ

▲ ΠΡΟΕΙΔΟΠΟΙΗΣΗ!

ΜΗΝ τοποθετείτε τρόφιμα, υγρά ή εξωτερικά αντικείμενα πάνω στον θερμαντήρα. Βεβαιωθείτε πάντα ότι στον θερμαντήρα δεν υπάρχει λίπος ή υπολείμματα τροφίμων. **Χρησιμοποιείτε πάντα μόνο αυθεντικά εσωτερικά δοχεία Instant Pot από ανοξείδωτο χάλυβα.**

Απομακρύνετε αυτό το φυλλάδιο πριν χρησιμοποιήσετε τη συσκευή!

ΚΥΡΙΟ ΠΕΡΙΒΛΗΜΑ

▲ ΠΡΟΕΙΔΟΠΟΙΗΤΙΚΟ ΑΥΤΟΚΟΛΛΗΤΟ ΣΤΟ ΕΣΩΤΕΡΙΚΟ ΤΟΥ ΚΥΡΙΟΥ ΠΕΡΙΒΛΗΜΑΤΟΣ

ΠΡΟΣΟΧΗ: ΓΙΑ ΝΑ ΜΕΙΩΣΕΤΕ ΤΟΝ ΚΙΝΔΥΝΟ ΗΛΕΚΤΡΟΠΛΗΞΙΑΣ, ΜΑΓΕΙΡΕΥΕΤΕ ΜΟΝΟ ΣΤΟ ΕΣΩΤΕΡΙΚΟ ΔΟΧΕΙΟ (ΑΦΑΙΡΟΥΜΕΝΟ) ΚΑΙ ΠΟΤΕ ΑΠΕΥΘΕΙΑΣ ΣΤΟ ΚΥΡΙΟ ΠΕΡΙΒΛΗΜΑ (ΒΑΣΗ)

ΠΡΟΣΟΧΗ: ΘΕΡΜΗ ΕΠΙΦΑΝΕΙΑ.

▲ ΠΡΟΕΙΔΟΠΟΙΗΣΗ ΣΤΗΝ ΕΤΙΚΕΤΑ ΠΛΗΡΟΦΟΡΙΩΝ (ΣΤΟ ΠΙΣΩ ΜΕΡΟΣ ΤΗΣ ΣΥΣΚΕΥΗΣ)

ΠΡΟΣΟΧΗ: ΜΗΝ ΒΥΘΙΖΕΤΕ ΣΤΟ ΝΕΡΟ. ΜΟΝΟ ΓΙΑ ΟΙΚΙΑΚΗ ΧΡΗΣΗ. ΔΙΑΒΑΣΤΕ ΤΙΣ ΟΔΗΓΙΕΣ ΠΡΙΝ ΑΠΟ ΤΗ ΧΡΗΣΗ. ΑΠΟΣΥΝΔΕΣΤΕ ΑΠΟ ΤΟ ΡΕΥΜΑ ΟΤΑΝ ΔΕΝ ΤΟ ΧΡΗΣΙΜΟΠΟΙΕΙΤΕ.

ΚΑΠΑΚΙ ΜΑΓΕΙΡΕΜΑΤΟΣ ΥΠΟ ΠΙΕΣΗ

▲ ΠΡΟΕΙΔΟΠΟΙΗΤΙΚΟ ΑΥΤΟΚΟΟΛΛΗΤΟ (ΜΑΥΡΟ)

1. Χρησιμοποιήστε μόνο το παρεχόμενο καπάκι μαγειρέματος υπό πίεση Instant Pot Duo Crisp με το κύριο περίβλημα Instant Pot Duo Crisp. Η χρήση οποιουδήποτε άλλου καπακιού μαγειρέματος υπό πίεση μπορεί να προκαλέσει τραυματισμό, ζημιά στη συσκευή ή/και υλικές ζημιές.

2. Όταν μαγειρεύετε υπό πίεση, ο Διακόπτης ταχείας απελευθέρωσης ατμού πρέπει να βρίσκεται στη θέση **Seal (Σφράγιση)**.

3. Κατά τη διάρκεια και μετά το μαγείρεμα, τα μεταλλικά μέρη του καπακιού θα είναι καυτά.

4. Ποτέ μην τοποθετείτε τα χέρια σας, εκθέτετε το πρόσωπό σας ή/και απροστάτευτο δέρμα κοντά στο μηχανισμό εξαγωγής ατμού.

5. Εάν το εσωτερικό δοχείο κολλήσει στο καπάκι μετά το μαγείρεμα, μετακινήστε το Διακόπτη ταχείας απελευθέρωσης πίεσης στη θέση Vent (Εξαγωγή) για να απελευθερώσετε το κενό.

6. Η βαλβίδα ένδειξης της πίεσης είναι ανασηκωμένη (η συσκευή βρίσκεται υπό πίεση) - **Μην ανοίγετε το καπάκι.** Η βαλβίδα ένδειξης της πίεσης έχει πέσει μέσα στο καπάκι (η συσκευή δεν βρίσκεται υπό πίεση) - **μπορείτε να ανοίξετε το καπάκι**

7. **Μην αφαιρείτε το αυτοκόλλητο**

⚠ ΠΡΟΕΙΔΟΠΟΙΗΤΙΚΟ ΑΥΤΟΚΟΛΛΗΤΟ ΠΑΝΩ ΣΤΟΝ ΔΙΑΚΟΠΤΗ ΤΑΧΕΙΑΣ ΑΠΕΛΕΥΘΕΡΩΣΗΣ ΑΤΜΟΥ

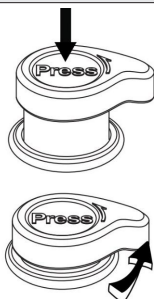

ΔΙΑΚΟΠΤΗΣ ΤΑΧΕΙΑΣ ΑΠΕΛΕΥΘΕΡΩΣΗΣ ΑΤΜΟΥ

Ο διακόπτης ταχείας απελευθέρωσης πίεσης βρίσκεται στην θέση **Seal (Σφράγιση)** όταν το καπάκι είναι κλειστό.

1. Θέση Seal (Σφράγιση)

Για ταχεία απελευθέρωση της πίεσης - Πατήστε τον διακόπτη ταχείας απελευθέρωσης της πίεσης μέχρι να κάνει κλικ στη θέση **Vent (Εξαγωγή ατμού)**.

2. Θέση Vent (Εξαγωγή ατμού).

Για να σταματήσετε τη ταχεία απελευθέρωση της πίεσης, γυρίστε τον διακόπτη ταχείας απελευθέρωσης αριστερόστροφα μέχρι να εμφανιστεί στη θέση **Seal (Σφράγιση)**

Προειδοποίηση: Ο ζεστός ατμός από τη βαλβίδα εξαγωγής ατμού μπορεί να προκαλέσει εγκαύματα! **ΜΗΝ τοποθετείτε** τα χέρια, το πρόσωπο ή τον απροστάτευτο δέρμα πάνω από τη βαλβίδα εξαγωγής ατμού ενώ η συσκευή λειτουργεί.

Αφαιρέστε αυτήν την ετικέτα πριν χρησιμοποιήσετε τη συσκευή!

ΚΑΠΑΚΙ AIR FRYER

⚠ ΠΡΟΕΙΔΟΠΟΙΗΤΙΚΟ ΑΥΤΟΚΟΛΛΗΤΟ ΣΤΟ ΚΑΠΑΚΙ

ΠΡΟΕΙΔΟΠΟΙΗΣΗ: Καυτή επιφάνεια! Πάντα χρησιμοποιείτε τη λαβή για να σηκώσετε, να κατεβάσετε ή να μεταφέρετε το καπάκι. Μην αγγίζετε ή φράζετε την είσοδο αέρα και τον πλέγμα εξαερισμού. **Μην βυθίζετε το καπάκι σε νερό ή άλλο υγρό.**

⚠ ΠΡΟΕΙΔΟΠΟΙΗΤΙΚΟ ΑΥΤΟΚΟΛΛΗΤΟ ΣΤΗ ΛΑΒΗ ΤΟΥ ΚΑΠΑΚΙΟΥ

ΠΡΟΣΟΧΗ: Πιέστε το καπάκι Air Fryer προς τα κάτω για να βεβαιωθείτε ότι οι σύνδεσμοι είναι πλήρως συνδεδεμένοι μεταξύ τους

Εγγύηση

Για την **INSTANT POT DUO CRISP + AIR FRYER**, εφεξής αναφερόμενο ως «Συσκευή», Instant Home Ltd., UIC 207830221, εξουσιοδοτημένος διανομέας της Instant Brands LLC στην Ελλάδα (εφεξής αναφερόμενη ως «Διανομέας») εγγυάται ότι αυτό το προϊόν είναι κατασκευασμένο σε υψηλή ποιότητα και απαλλαγμένο από ελαττώματα κατασκευής και υλικών. Η παρούσα εγγύηση ισχύει για περίοδο δύο (2) ετών από την ημερομηνία της αρχικής αγοράς. Η κάλυψη της παρούσας εγγύησης ισχύει μόνο για οικιακή χρήση, όταν η συσκευή χρησιμοποιείται μόνο στη Ελλάδα. Η παρούσα εγγύηση δεν καλύπτει τη χρήση της συσκευής εκτός της Δημοκρατίας της Ελλάδας.

Η απόδειξη της αρχικής ημερομηνίας αγοράς (απόδειξη ή τιμολόγιο) και η επιστροφή ολόκληρης της συσκευής κατόπιν αιτήματος απαιτείται για να επωφεληθείτε από την εξυπηρέτηση στο πλαίσιο αυτής της εγγύησης. Υπό την προϋπόθεση ότι η παρούσα συσκευή λειτουργεί και συντηρείται σύμφωνα με τις παρεχόμενες οδηγίες χρήσης που συνοδεύουν τη συσκευή (διατίθενται επίσης στη διεύθυνση www.instant-home.gr), ο Διανομέας θα αποφασίσει, κατά τη διακριτική του ευχέρεια και σύμφωνα με την ισχύουσα νομοθεσία, είτε (i) να επισκευάσει τα ελαττωματικά εξαρτήματα και υλικά, είτε (ii) να αντικαταστήσει τη συσκευή.

Σε περίπτωση αντικατάστασης της συσκευής στο πλαίσιο της εγγύησης, η εγγύηση για τη συσκευή αντικατάστασης θα λήξει 24 μήνες μετά την ημερομηνία της αρχικής αγοράς. Η περίοδος εγγύησης αναστέλλεται κατά τη διάρκεια του χρόνου που απαιτείται για την αντικατάσταση της ελαττωματικής συσκευής ή για την επίτευξη γραπτής συμφωνίας μεταξύ του Διανομέα και του καταναλωτή για την επίλυση της υπόθεσης.

Περιορισμοί και εξαιρέσεις

Οποιαδήποτε επέμβαση/τροποποίηση, απόπειρα επέμβασης/τροποποίησης ή μη εξουσιοδοτημένη επισκευή της συσκευής μπορεί να επηρεάσει την ασφαλή λειτουργία της συσκευής και να προκαλέσει σοβαρό τραυματισμό, βλάβη και υλικές ζημιές. Οποιαδήποτε επέμβαση/τροποποίηση/αλλαγή, απόπειρα επέμβασης/τροποποίησης ή μη εξουσιοδοτημένη επισκευή της συσκευής ή οποιοδήποτε μέρος της θα ακυρώσει την εγγύηση, εκτός εάν οι εν λόγω αλλαγές ή τροποποιήσεις έχουν εγκριθεί ρητά και εγγράφως από τον Διανομέα.

Η παρούσα εγγύηση δεν καλύπτει: (1) κανονική φθορά, (2) επαγγελματική χρήση, εμπορική χρήση ή/και οποιαδήποτε άλλη χρήση εκτός από την κανονική οικιακή χρήση με τρόπο που δεν συνάδει με οποιοδήποτε μέρος του συνόλου της τεκμηρίωσης που παρέχεται με τη συσκευή, (3) μηχανικές ή ηλεκτρικές βλάβες που σχετίζονται με το μπλοκάρισμα των οπών εξαερισμού ή τη μη παροχή των απαιτούμενων αποστάσεων κατά τη χρήση της συσκευής, (4) μηχανική βλάβη, μηχανική φθορά κατά τη διάρκεια της κανονικής χρήσης της συσκευής, συμπεριλαμβανομένων ενδεικτικά: εσωτερικούς ή εξωτερικούς λεκέδες, αλλαγή χρώματος, αποχρωματισμό, γρατζουνιές, ρωγμές, εκδορές κ.λπ. λόγω της φυσικής φθοράς της συσκευής, καθώς και η αντικατάσταση των αναλώσιμων (σφραγίσματα, φίλτρα, στοιχεία φίλτρου, λαμπτήρες κ.λπ.), (5) χρήση μη γνήσιων αναλώσιμων και προϊόντων με ηλεκτρονικά, ηλεκτρικά ή μηχανικά ασύμβατα εξοπλισμό, (6) ακατάλληλη χρήση της συσκευής, αμελής συμπεριφορά ή/και έλλειψη προσοχής από τον αγοραστή προς την συσκευή, συμπεριλαμβανομένης ενδεικτικά της πρόσκρουσης ή/και πτώσης, (7) ακατάλληλη συναρμολόγηση ή αποσυναρμολόγηση, απόπειρα διόρθωσης ελαττωμάτων, επισκευής ή επέμβασης στη συσκευή από τον αγοραστή ή άλλα μη εξουσιοδοτημένα πρόσωπα, (8) ανωτέρα βία (όπως πυρκαγιά, κεραυνός, πλημμύρα κ.λπ.) που είναι πέρα από τον έλεγχο του Πωλητή, (9) μηχανικές ή ηλεκτρικές υπερφορτώσεις που οφείλονται σε δυσλειτούργιες του ηλεκτρικού δικτύου (όπως χτυπήματα, υπερτάσεις, διακυμάνσεις τάσης κ.λπ.), (10) ακατάλληλη αποθήκευση, ξένο σώμα που έπεσε μέσα (υγρά, νομίσματα, σκόνη σε μεγάλες ποσότητες, έντομα κ.λπ.), έκθεση σε επιθετικό εξωτερικό περιβάλλον.

Στο βαθμό που επιτρέπεται από την ισχύουσα νομοθεσία, η ευθύνη του Διανομέα, εάν υπάρχει, για οποιαδήποτε δυνητικά ελαττωματική συσκευή ή εξάρτημα περιορίζεται στην επισκευή ή αντικατάσταση της συσκευής ή του εξαρτήματος και δεν υπερβαίνει την τιμή αγοράς μιας συγκρίσιμης συσκευής αντικατάστασης. Εκτός εάν προβλέπεται ρητά στο παρόν και στο βαθμό που επιτρέπεται από την ισχύουσα νομοθεσία,

(1) ο Διανομέας δεν παρέχει πρόσθετες εγγυήσεις ή όρους, ρητές ή σιωπηρές, σε σχέση με τη συσκευή ή τα εξαρτήματα που καλύπτονται από την παρούσα εγγύηση και (2) ο Διανομέας δεν ευθύνεται για έμμεσες, τυχαίες ή επακόλουθες ζημιές και απώλειες που προκύπτουν από ή σε σχέση με τη χρήση ή τη λειτουργία της συσκευής ή για ζημιές που σχετίζονται με οικονομικές απώλειες, απώλεια περιουσίας, απώλεια εσόδων ή κερδών, απώλεια ικανοποίησης ή αδυναμία χρήσης, κόστος εγκατάστασης ή άλλες επακόλουθες ζημιές και απώλειες οποιουδήποτε είδους.

Εγγύηση

Ο χρήστης έχει δικαιώματα που απορρέουν από την ισχύουσα νομοθεσία και τα οποία προστίθενται σε κάθε δικαίωμα ή ένδικο μέσο που είναι διαθέσιμο στο πλαίσιο της παρούσας εγγύησης. Ο πωλητής ευθύνεται για την έλλειψη συμμόρφωσης του προϊόντος με τη σύμβαση πώλησης σύμφωνα με τη νομοθεσία περί προστασίας των καταναλωτών. Όλα τα δικαιώματα του αγοραστή καθορίζονται στη νομοθεσία για την προστασία των καταναλωτών (2251/1994 όπως αυτός τροποποιήθηκε με τον Ν. 4512/2018 και τον 5111/2024) συμπεριλαμβανομένου του νόμου περί προστασίας των καταναλωτών και του νόμου (Ν.4967/2022) περί προμήθειας ψηφιακού περιεχομένου και ψηφιακών υπηρεσιών και της πώλησης αγαθών, και το παρόν έγγραφο δεν μεταβάλλει ούτε αφαιρεί κανένα από τα δικαιώματα που εγγυάται ο νόμος

Υπηρεσίες εγγύησης

Για να λάβει υπηρεσίες εγγύησης, ο χρήστης πρέπει να καταχωρίσει το αίτημα απαίτησης/εξυπηρέτησης στο www.instant-home.gr παρέχοντας:

- Ονοματεπώνυμο, διεύθυνση email και αριθμό τηλεφώνου.
- Αντίγραφο της πρωτότυπης απόδειξης αγοράς ή του τιμολογίου, του μοντέλου και του σειριακού αριθμού της συσκευής.
- Περιγραφή του ελαττώματος του προϊόντος, συμπεριλαμβανομένων τυχόν φωτογραφιών ή βίντεο, εάν είναι δυνατόν.
- Όλα τα μέρη της συσκευής, ανεξάρτητα από την κατάστασή τους: Κύριο περίβλημα, εσωτερικό δοχείο, καπάκι μαγειρέματος υπό πίεση, καπάκι Air Fryer, κάδος φριτζέζας αέρα κ.λπ. και/ή τα αυθεντικά εξαρτήματα (εάν υπάρχουν αξιώσεις εγγύησης για τα ίδια)

Στοιχεία επικοινωνίας

Instant Home Ltd. - Επίσημος διανομέας της Instant Brands LLC για την Ελλάδα – Σόφια Βουλγαρίας, T.K. 1618

40, Buxton Brothers Blvd.

E-mail: support@instant-home.gr Τηλέφωνο: +30 21 12345004

Ανακύκλωση

Αυτή η συσκευή συμμορφώνεται με την Οδηγία 2012/19/ΕΕ σχετικά με τα απόβλητα ηλεκτρικού και ηλεκτρονικού εξοπλισμού (ΑΗΗΕ). Αυτή η συσκευή συμμορφώνεται με την ευρωπαϊκή Οδηγία για την ηλεκτρομαγνητική συμβατότητα (ΗΜΣ) 2014/30/ΕΕ και τις αναθεωρήσεις της, καθώς και με την Οδηγία για τη χαμηλή τάση (LVD) 2014/35/ΕΕ και τις αναθεωρήσεις της.

Η σήμανση αυτή υποδεικνύει ότι το προϊόν δεν πρέπει να απορρίπτεται μαζί με άλλα οικιακά απορρίμματα εντός της ΕΕ. Για να αποφύγετε πιθανές βλάβες στο περιβάλλον ή την ανθρώπινη υγεία από την ανεξέλεγκτη διάθεση των αποβλήτων, ανακυκλώστε τα με υπευθυνότητα, προωθώντας τη βιώσιμη επαναχρησιμοποίηση των πηγών υλικών. Για να επιστρέψετε μια χρησιμοποιημένη συσκευή, χρησιμοποιήστε τα συστήματα επιστροφής και συλλογής ή επικοινωνήστε με την υπηρεσία εξυπηρέτησης πελατών για περισσότερες πληροφορίες σχετικά με την ανακύκλωση και τα WEEE.



Instant Pot®

Instant Brands (EMEA) Limited

1 Christchurch Way, Woking,
Surrey, GU21 6JG, UK

Instant Brands (Ireland) Limited

Suite 6, Rineanna House, Shannon Free Zone,
Shannon, Co Clare, V14 CA36, Ireland

Инстант Хоум ООД

(Официален дистрибутор на Instant Brands LLC за България)

бул. Братя Бъкстон 40
София 1618, България
тел. 0700 31 027
office@instantpot.bg
www.instantpot.bg

Instant Home Ltd.

(Επίσημος διανομέας της Instant Brands LLC για τη Ελλάδα)

40, Buxton Brothers Blvd.
Σόφια Βουλγαρίας, Τ.Κ. 1618
Τηλ.: +30 21 12345004
office@instant-home.gr
www.instant-home.gr

Присъединете се към официалната Instant Pot общност в България

www.facebook.com/groups/InstantPotBGcommunity

Свалете приложението Instant Connect безплатно

(достъпно на английски език)

Κατεβάστε δωρεάν την εφαρμογή Instant Connect

(διαθέσιμη στα Αγγλικά)



@instantpotBG / @instantpotGR

@instantpotBG / @instantpotGR

Произведено в Китай / Κατασκευάζεται στην Κίνα

Instant Хоум ООД си запазва правото на промени в настоящото ръководство без предизвестие. Пълна и актуална информация можете да намерите на сайта на Instant Pot и Instant Brands за България www.instantpot.bg или да получите от наш представител.

Всички права запазени © 2024 Instant Brands™ LLC

Η Instant Home Ltd. διατηρεί το δικαίωμα να κάνει αλλαγές στο παρόν εγχειρίδιο χωρίς προειδοποίηση. Πλήρεις και ενημερωμένες πληροφορίες μπορείτε να βρείτε στην ιστοσελίδα της Instant Pot και της Instant Brands για την Ελλάδα www.instant-home.gr ή να λάβετε από αντιπρόσωπό μας.

Όλα τα δικαιώματα διατηρούνται © 2024 Instant Brands™ LLC